

Lieferprogramm Preisliste

gültig ab 1. September 2025

INNLOC AG
Buzibachstrasse 17
CH-6023 Rothenburg

Tel. +41 41 280 88 88
info@innloc.ch
www.innloc.ch

INNLOC Handels AG
Buzibachstrasse 31
CH-6023 Rothenburg

Tel. +41 41 288 89 90
info@innhag.ch
www.innhag.ch

Preisänderungen vorbehalten.
Ersetzt alle früheren Ausgaben.
Alle Preise in CHF, exkl. MWST, exkl. Transport und Verpackung.

Einfachwinkel aus Aluminium 1.5mm

Abwicklung: 20/20mm

Profillänge: 4000 mm

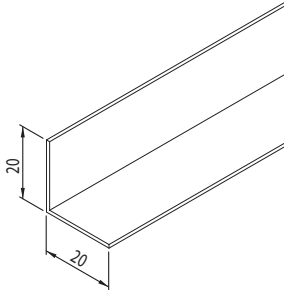

Artikel-Nummer	Farbe	Menge bis	Einheit	Preis CHF
W-ERW020	roh	100	m ¹	
W-ERW020	roh	500	m ¹	
W-ERW020	roh	1000	m ¹	

Ausführung in EVZ 1.0mm

W-ERWE20	roh		m ¹	
----------	-----	--	----------------	--

Zuschläge für Pulverbeschichtung

W-ERW020-W	RAL 9010/9016 *		m ¹	
W-ERW020-R	RAL ...		m ¹	
W-ERW020-N	NCS ...		m ¹	

* Standard, ab Lager, in VPE von 100m¹

Click-Einfachwinkel aus Aluminium 1.5mm

Abwicklung: 20/20mm

Profillänge: 4000 mm

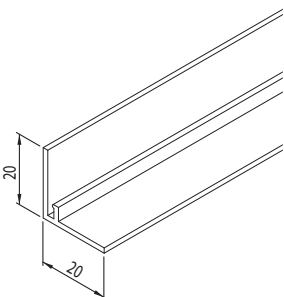

Artikel-Nummer	Farbe	Menge bis	Einheit	Preis CHF
W-ERWC20	roh	100	m ¹	
W-ERWC20	roh	500	m ¹	
W-ERWC20	roh	1000	m ¹	

Zuschläge für Pulverbeschichtung

W-ERWC20-W	RAL 9010/9016 *		m ¹	
W-ERWC20-R	RAL ...		m ¹	
W-ERWC20-N	NCS ...		m ¹	

* Standard, ab Lager, in VPE von 80m¹

Zuschläge

Artikel-Nummer	Bearbeitung	Einheit	Preis CHF
W-.....-L	Montagelöcher	per m ¹	

Pulverwechsel

Artikel-Nummer	Farbe	Einheit	Preis CHF
Z-PWKLEI-R	Pulverwechsel RAL Standard (9003, 9006)	pauschal	
Z-PWMITT-R	Pulverwechsel RAL (Lagerpulver)	pauschal	
Z-PWGROS-N	Pulverwechsel NCS (Lagerpulver)	pauschal	
Z-PWZUMP	Pulver auf Anfertigung / Mindestmenge		nach Aufwand

F-Einfachwinkel aus Aluminium 1.2mm

Abwicklung: 25/25mm

Profillänge: 4000mm

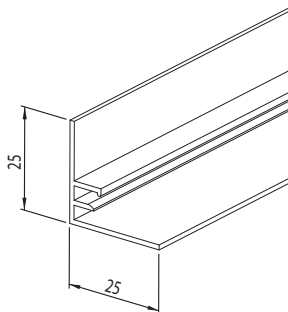

Artikel-Nummer	Farbe	Menge bis	Einheit	Preis CHF
W-ERWF25	roh	100	m ¹	
W-ERWF25	roh	500	m ¹	
W-ERWF25	roh	1000	m ¹	

Zuschläge für Pulverbeschichtung

W-ERWF25-W	RAL 9010/9016 *		m ¹	
W-ERWF25-R	RAL ...		m ¹	
W-ERWF25-N	NCS ...		m ¹	

* Standard, ab Lager, in VPE von 40m¹

50/20er Winkel aus Aluminium 1.6mm

Abwicklung: 50/20mm

Profillänge: 4000mm

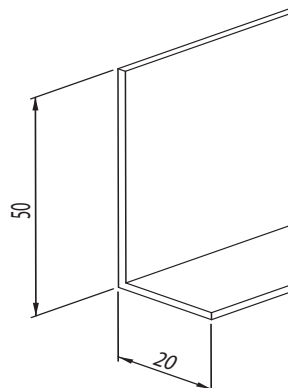

Artikel-Nummer	Farbe	Menge bis	Einheit	Preis CHF
W-05020E	roh	100	m ¹	
W-05020E	roh	500	m ¹	
W-05020E	roh	1000	m ¹	

Zuschläge für Pulverbeschichtung

W-05020E-W	RAL 9010/9016 *		m ¹	
W-05020E-R	RAL ...		m ¹	
W-05020E-N	NCS ...		m ¹	

* Standard, ab Lager, in VPE von 40m¹

Zuschläge

Artikel-Nummer	Bearbeitung	Einheit	Preis CHF
W-.....-L	Montagelöcher	per m ¹	

Pulverwechsel

Artikel-Nummer	Farbe	Einheit	Preis CHF
Z-PWKLEI-R	Pulverwechsel RAL Standard (9003, 9006)	pauschal	
Z-PWMITT-R	Pulverwechsel RAL (Lagerpulver)	pauschal	
Z-PWGROS-N	Pulverwechsel NCS (Lagerpulver)	pauschal	
Z-PWZUMP	Pulver auf Anfertigung / Mindestmenge	nach Aufwand	

50/40er Winkel aus Aluminium 1.6mm

Abwicklung: 50/40mm

Profillänge: 4000mm

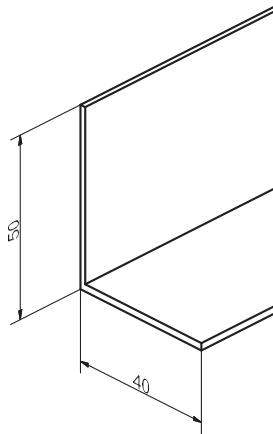

Artikel-Nummer	Farbe	Menge bis	Einheit	Preis CHF
W-05040E	roh	100	m ¹	
W-05040E	roh	500	m ¹	
W-05040E	roh	1000	m ¹	

Zuschläge für Pulverbeschichtung

W-05040E-W	RAL 9010/9016 *		m ¹	
W-05040E-R	RAL ...		m ¹	
W-05040E-N	NCS ...		m ¹	

* Standard, ab Lager, in VPE von 40m¹

80/20er Winkel aus Aluminium 1.6mm

Abwicklung: 80/20mm

Profillänge: 4000mm

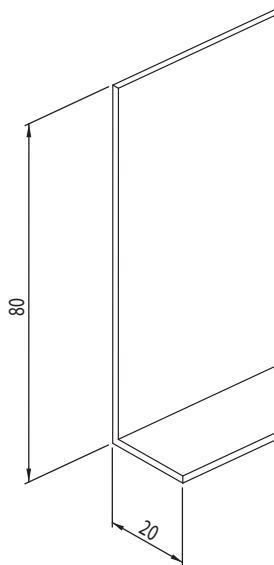

Artikel-Nummer	Farbe	Menge bis	Einheit	Preis CHF
W-08020E	roh	100	m ¹	
W-08020E	roh	500	m ¹	
W-08020E	roh	1000	m ¹	

Zuschläge für Pulverbeschichtung

W-08020E-W	RAL 9010/9016 *		m ¹	
W-08020E-R	RAL ...		m ¹	
W-08020E-N	NCS ...		m ¹	

* Standard, ab Lager, in VPE von 40m¹

Zuschläge

Artikel-Nummer	Bearbeitung	Einheit	Preis CHF
W-.....-L	Montagelöcher	per m ¹	

Pulverwechsel

Artikel-Nummer	Farbe	Einheit	Preis CHF
Z-PWKLEI-R	Pulverwechsel RAL Standard (9003, 9006)	pauschal	
Z-PWMITT-R	Pulverwechsel RAL (Lagerpulver)	pauschal	
Z-PWGROS-N	Pulverwechsel NCS (Lagerpulver)	pauschal	
Z-PWZUMP	Pulver auf Anfertigung / Mindestmenge		nach Aufwand

100/20er Winkel aus Aluminium 1.6mm

Abwicklung: 100/20mm

Profillänge: 4000mm

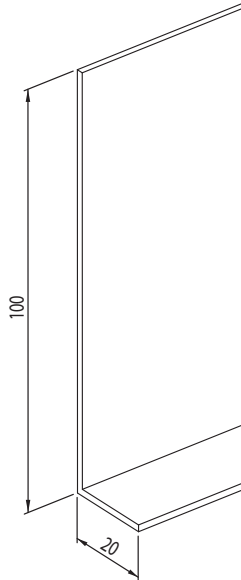

Artikel-Nummer	Farbe	Menge bis	Einheit	Preis CHF
W-10020E	roh	100	m ¹	
W-10020E	roh	500	m ¹	
W-10020E	roh	1000	m ¹	

Zuschläge für Pulverbeschichtung

W-10020E-W	RAL 9010/9016 *		m ¹	
W-10020E-R	RAL ...		m ¹	
W-10020E-N	NCS ...		m ¹	

* Standard, ab Lager, in VPE von 40m¹

Zuschläge

Artikel-Nummer	Bearbeitung	Einheit	Preis CHF
W-.....-L	Montagelöcher	per m ¹	

Pulverwechsel

Artikel-Nummer	Farbe	Einheit	Preis CHF
Z-PWKLEI-R	Pulverwechsel RAL Standard (9003, 9006)	pauschal	
Z-PWMITT-R	Pulverwechsel RAL (Lagerpulver)	pauschal	
Z-PWGROS-N	Pulverwechsel NCS (Lagerpulver)	pauschal	
Z-PWZUMP	Pulver auf Anfertigung / Mindestmenge		nach Aufwand

Doppelwinkel aus Aluminium 1.5mm

Abwicklung: 20/20/20/20mm

Profillänge: 4000mm

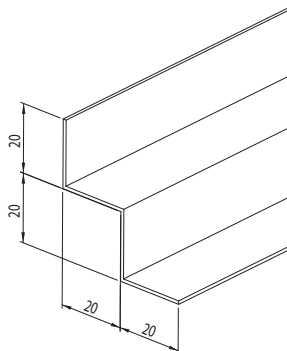

Artikel-Nummer	Farbe	Menge bis	Einheit	Preis CHF
W-DRW020	roh	100	m ¹	
W-DRW020	roh	500	m ¹	
W-DRW020	roh	1000	m ¹	

Ausführung in EVZ 1.0mm

W-DRWE020	roh		m ¹	
-----------	-----	--	----------------	--

Zuschläge für Pulverbeschichtung

W-DRW020-W	RAL 9010/9016 *		m ¹	
W-DRW020-R	RAL ...		m ¹	
W-DRW020-N	NCS ...		m ¹	

* Standard, ab Lager, in VPE von 40m¹

Click-Doppelwinkel aus Aluminium 1.5mm

Abwicklung: 20/20/20/20mm

Profillänge: 4000mm

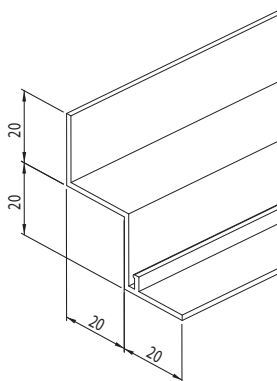

Artikel-Nummer	Farbe	Menge bis	Einheit	Preis CHF
W-DRWC20	roh	100	m ¹	
W-DRWC20	roh	500	m ¹	
W-DRWC20	roh	1000	m ¹	

Zuschläge für Pulverbeschichtung

W-DRWC20-W	RAL 9010/9016 *		m ¹	
W-DRWC20-R	RAL ...		m ¹	
W-DRWC20-N	NCS ...		m ¹	

* Standard, ab Lager, in VPE von 40m¹

Zuschläge

Artikel-Nummer	Bearbeitung	Einheit	Preis CHF
W-.....-L	Montagelöcher	per m ¹	

Pulverwechsel

Artikel-Nummer	Farbe	Einheit	Preis CHF
Z-PWKLEI-R	Pulverwechsel RAL Standard (9003, 9006)	pauschal	
Z-PWMITT-R	Pulverwechsel RAL (Lagerpulver)	pauschal	
Z-PWGROS-N	Pulverwechsel NCS (Lagerpulver)	pauschal	
Z-PWZUMP	Pulver auf Anfertigung / Mindestmenge		nach Aufwand

■ Doppelwinkel mit Sicherungsschlitz aus Aluminium 1.5mm

Abwicklung: 20/15/13/18mm

Profillänge: 4000mm

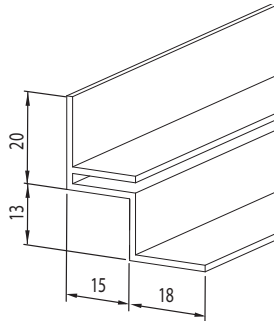

Artikel-Nummer	Farbe	Menge bis	Einheit	Preis CHF
W-DRWS33	roh	100	m ¹	
W-DRWS33	roh	500	m ¹	
W-DRWS33	roh	1000	m ¹	

Zuschläge für Pulverbeschichtung

W-DRWS33-W	RAL 9010/9016		m ¹	
W-DRWS33-R	RAL ...		m ¹	
W-DRWS33-N	NCS ...		m ¹	

* Standard, ab Lager, in VPE von 40m¹

■ F-Doppelwinkel aus Aluminium 1.2mm

Abwicklung: 20/20/20/25mm

Profillänge: 4000mm

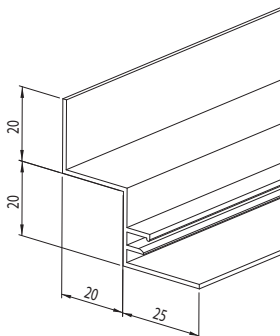

Artikel-Nummer	Farbe	Menge bis	Einheit	Preis CHF
W-DRWF25	roh	100	m ¹	
W-DRWF25	roh	500	m ¹	
W-DRWF25	roh	1000	m ¹	

Zuschläge für Pulverbeschichtung

W-DRWF25-W	RAL 9010/9016 *		m ¹	
W-DRWF25-R	RAL ...		m ¹	
W-DRWF25-N	NCS ...		m ¹	

* Standard, ab Lager, in VPE von 40m¹

Zuschläge

Artikel-Nummer	Bearbeitung	Einheit	Preis CHF
W-.....-L	Montagelöcher	per m ¹	

Pulverwechsel

Artikel-Nummer	Farbe	Einheit	Preis CHF
Z-PWKLEI-R	Pulverwechsel RAL Standard (9003, 9006)	pauschal	
Z-PWMITT-R	Pulverwechsel RAL (Lagerpulver)	pauschal	
Z-PWGROS-N	Pulverwechsel NCS (Lagerpulver)	pauschal	
Z-PWZUMP	Pulver auf Anfertigung / Mindestmenge	nach Aufwand	

■ Doppelwinkel mit Lüftungsschlitzen aus Aluminium 1.5mm

Freier Querschnitt ca. 18% auf 20mm Schattenfuge

Abwicklung: 20/20/20/20mm

Profillänge: 4000mm

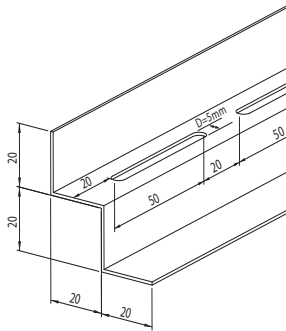

Artikel-Nummer	Farbe	Menge bis	Einheit	Preis CHF
W-DRWL20	roh	100	m ¹	
W-DRWL20	roh	500	m ¹	
W-DRWL20	roh	1000	m ¹	

Zuschläge für Pulverbeschichtung

W-DRWL20-W	RAL 9010/9016 *		m ¹	
W-DRWL20-R	RAL ...		m ¹	
W-DRWL20-N	NCS ...		m ¹	

* Standard, ab Lager, in VPE von 40m¹

■ Click-Doppelwinkel mit Lüftungsschlitzen aus Aluminium 1.5mm

Freier Querschnitt ca. 45% auf 20mm Schattenfuge

Abwicklung: 20/20/20/20mm

Profillänge: 4000mm

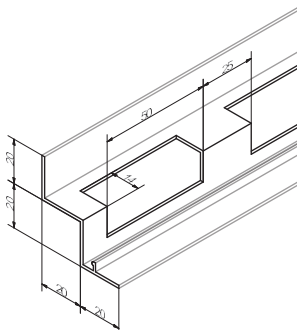

Artikel-Nummer	Farbe	Menge bis	Einheit	Preis CHF
W-DRWCL20	roh	100	m ¹	
W-DRWCL20	roh	500	m ¹	
W-DRWCL20	roh	1000	m ¹	

Zuschläge für Pulverbeschichtung

W-DRWCL20-W	RAL 9010/9016 *		m ¹	
W-DRWCL20-R	RAL ...		m ¹	
W-DRWCL20-N	NCS ...		m ¹	

* Standard, ab Lager, in VPE von 40m¹

Zuschläge

Artikel-Nummer	Bearbeitung	Einheit	Preis CHF
W-.....-L	Montagelöcher	per m ¹	

Pulverwechsel

Artikel-Nummer	Farbe	Einheit	Preis CHF
Z-PWKLEI-R	Pulverwechsel RAL Standard (9003, 9006)	pauschal	
Z-PWMITT-R	Pulverwechsel RAL (Lagerpulver)	pauschal	
Z-PWGROS-N	Pulverwechsel NCS (Lagerpulver)	pauschal	
Z-PWZUMP	Pulver auf Anfertigung / Mindestmenge		nach Aufwand

Bilderwinkel mit Sicherungsschlitz aus Aluminium 1.5mm

Abwicklung: 33/33mm

Profillänge: 4000mm

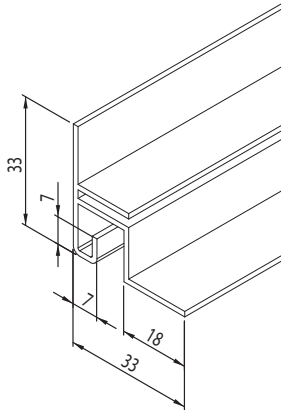

Artikel-Nummer	Farbe	Menge bis	Einheit	Preis CHF
W-BRWS33	roh	100	m ¹	
W-BRWS33	roh	500	m ¹	
W-BRWS33	roh	1000	m ¹	

Zuschläge für Pulverbeschichtung

W-BRWS33-W	RAL 9010/9016 *		m ¹	
W-BRWS33-R	RAL ...		m ¹	
W-BRWS33-N	NCS ...		m ¹	

* Standard, ab Lager, in VPE von 40m¹

Bilderwinkel Stufen-Click aus Aluminium 1.5mm

Hakenhalterung zurückversetzt

Abwicklung: 40(33)/40mm

Profillänge: 4000mm

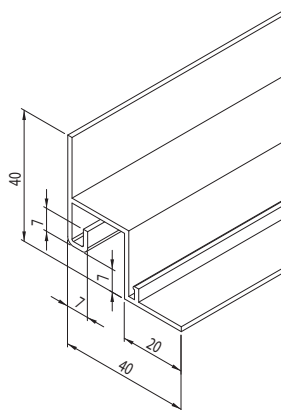

Artikel-Nummer	Farbe	Menge bis	Einheit	Preis CHF
W-BRWC40	roh	100	m ¹	
W-BRWC40	roh	500	m ¹	
W-BRWC40	roh	1000	m ¹	

Zuschläge für Pulverbeschichtung

W-BRWC40-W	RAL 9010/9016 *		m ¹	
W-BRWC40-R	RAL ...		m ¹	
W-BRWC40-N	NCS ...		m ¹	

* Standard, ab Lager, in VPE von 40m¹

Zuschläge

Artikel-Nummer	Bearbeitung	Einheit	Preis CHF
W-.....-L	Montagelöcher	per m ¹	

Pulverwechsel

Artikel-Nummer	Farbe	Einheit	Preis CHF
Z-PWKLEI-R	Pulverwechsel RAL Standard (9003, 9006)	pauschal	
Z-PWMITT-R	Pulverwechsel RAL (Lagerpulver)	pauschal	
Z-PWGROS-N	Pulverwechsel NCS (Lagerpulver)	pauschal	
Z-PWZUMP	Pulver auf Anfertigung / Mindestmenge	nach Aufwand	

Click-Sicherungsfeder zu Click-Winkel

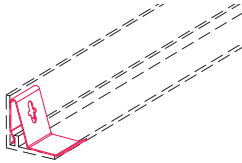

Artikel-Nummer	VPE Stk	Menge bis	Einheit	Preis CHF
W-CLICKS	100	500	Stk	
W-CLICKS	100	1000	Stk	
W-CLICKS	100	5000	Stk	

Sicherungswinkel zu Winkel mit Sicherungsschlitz

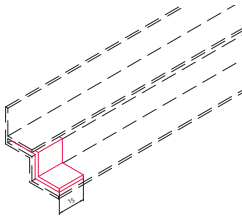

Artikel-Nummer	VPE Stk	Menge bis	Einheit	Preis CHF
W-SICHWK	100	500	Stk	
W-SICHWK	100	1000	Stk	
W-SICHWK	100	5000	Stk	

Niederhaltefeder

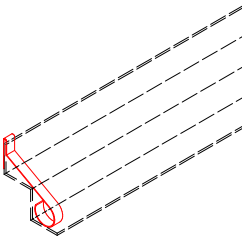

Artikel-Nummer	VPE Stk	Menge bis	Einheit	Preis CHF
W-NIHAFE	100		Stk	

Sicherungsfeder zu F-Winkel

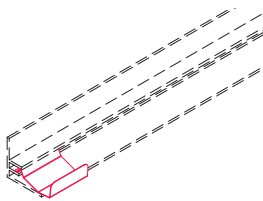

Artikel-Nummer	VPE Stk	Menge bis	Einheit	Preis CHF
W-SICHFE	100		Stk	

Haken zu Bilderrandwinkel

Kunststoff weiss

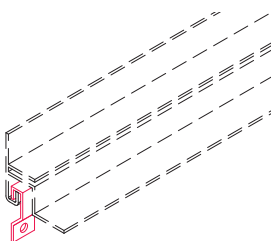

Artikel-Nummer	VPE Stk	Menge bis	Einheit	Preis CHF
W-HAKBRW	100	300	Stk	
W-HAKBRW	100	500	Stk	

Distanzhülse rund zu Randwinkel-Profilen
Polyamid 6.6 weiss
Durchmesser 10.0mm, Bohrung 5.3mm, Länge 10.0mm

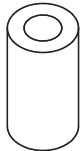

Artikel-Nummer	VPE Stk	Menge bis	Einheit	Preis CHF
X-DH1010	100	100	Stk	
X-DH1010	100	500	Stk	
X-DH1010	100	1000	Stk	

Distanzhülse rund zu Randwinkel-Profilen
Polyamid 6.6 weiss
Durchmesser 10.0mm, Bohrung 5.3mm, Länge 20.0mm

Artikel-Nummer	VPE Stk	Menge bis	Einheit	Preis CHF
X-DH1020	100	100	Stk	
X-DH1020	100	500	Stk	
X-DH1020	100	1000	Stk	

Distanzhülse rund zu Randwinkel-Profilen
Polyamid 6.6 weiss
Durchmesser 10.0mm, Bohrung 5.3mm, Länge 30.0mm

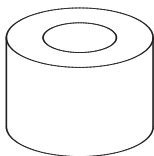
Artikel-Nummer	VPE Stk	Menge bis	Einheit	Preis CHF
X-DH1030	100	100	Stk	
X-DH1030	100	500	Stk	
X-DH1030	100	1000	Stk	

Distanzhülse rund zu Randwinkel-Profilen
Aluminiumrohr weiss (RAL 9016)
Durchmesser 20.0mm, Bohrung 10.0mm, Länge 20.0mm

Artikel-Nummer	VPE Stk	Menge bis	Einheit	Preis CHF
X-DH2020	50	100	Stk	
X-DH2020	50	500	Stk	
X-DH2020	50	1000	Stk	

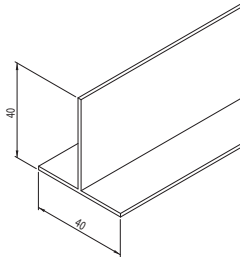
T-Profil aus Aluminium 1.5mm
Abwicklung: 40/40mm
Profillänge: 4000 mm

Artikel-Nummer	Farbe	Menge bis	Einheit	Preis CHF
W-TPROF0	roh	100	m ¹	
W-TPROF0	roh	500	m ¹	
W-TPROF0	roh	1000	m ¹	

Zuschläge für Pulverbeschichtung

W-TRPROF0-W	RAL 9010/9016 *		m ¹	
W-TRPROF0-R	RAL ...		m ¹	
W-TRPROF0-N	NCS ...		m ¹	

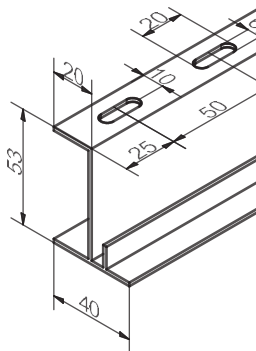
 * Standard, ab Lager, in VPE von 40m¹
TL-Profil mit Anschlagbocke aus Aluminium 1.7mm
Abwicklung: 20/53/40mm
Profillänge: 4000 mm

Artikel-Nummer	Farbe	Menge bis	Einheit	Preis CHF
W-TLASN0	roh	100	m ¹	
W-TLASN0	roh	500	m ¹	
W-TLASN0	roh	1000	m ¹	

Zuschläge für Pulverbeschichtung

W-TLASN0-W	RAL 9010/9016 *		m ¹	
W-TLASN0-R	RAL ...		m ¹	
W-TLASN0-N	NCS ...		m ¹	

 * Standard, ab Lager, in VPE von 20m¹
Zuschläge Pulverwechsel

Artikel-Nummer	Farbe	Einheit	Preis CHF
Z-PWKLEI-R	Pulverwechsel RAL Standard (9003, 9006)	pauschal	
Z-PWMITT-R	Pulverwechsel RAL (Lagerpulver)	pauschal	
Z-PWGROS-N	Pulverwechsel NCS (Lagerpulver)	pauschal	
Z-PWZUMP	Pulver auf Anfertigung / Mindestmenge		nach Aufwand

Abschlussprofil MDF-Schürzen aus Aluminium 1.5mm
 Abwicklung: 52/35/12mm

NEU

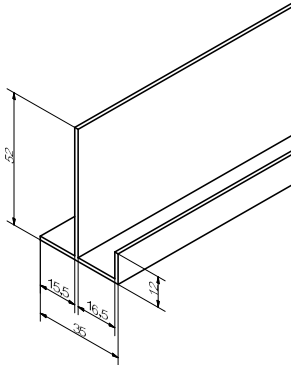

Artikel-Nummer	Farbe	Menge bis	Einheit	Preis CHF
W-MDFPRO	roh	100	m ¹	
W-MDFPRO	roh	500	m ¹	
W-MDFPRO	roh	1000	m ¹	

Zuschläge für Pulverbeschichtung

W-MDFPRO-W	RAL 9010/9016 *		m ¹	
W-MDFPRO-R	RAL ...		m ¹	
W-MDFPRO-N	NCS ...		m ¹	

* Standard, ab Lager, in VPE von 40m¹

LED-Profil (Click-Doppelwinkel) aus Aluminium 1.5mm

Abwicklung: 20/20/20/20mm (passt nahtlos an Click-Doppelwinkel)

Profillänge: 4000 mm

Mit Kabelkanal und Kabeldurchführungen

Inkl. einklickbarer/ herausnehmbarer Blende aus Kunststoff

NEU

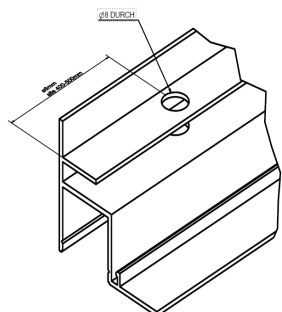
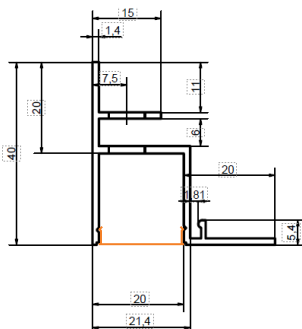

Artikel-Nummer	Farbe	Menge bis	Einheit	Preis CHF
W-DRWCLED	roh	100	m ¹	
W-DRWCLED	roh	500	m ¹	
W-DRWCLED	roh	1000	m ¹	

W-DRWCLED-W	RAL 9010/9016 *		m ¹	
W-DRWCLED-R	RAL ...		m ¹	
W-DRWCLED-N	NCS ...		m ¹	

* Standard, ab Lager, in VPE von 40m¹

Einbaufertige Baugruppen (Profil, LED-Streifen in Lichtfarbe nach Wunsch eingeklebt, Trafo, Anschlüsse, Blende) auf Anfrage.

Zuschläge Pulverwechsel

Artikel-Nummer	Farbe	Einheit	Preis CHF
Z-PWKLEI-R	Pulverwechsel RAL Standard (9003, 9006)	pauschal	
Z-PWMITT-R	Pulverwechsel RAL (Lagerpulver)	pauschal	
Z-PWGROS-N	Pulverwechsel NCS (Lagerpulver)	pauschal	
Z-PWZUMP	Pulver auf Anfertigung / Mindestmenge		nach Aufwand

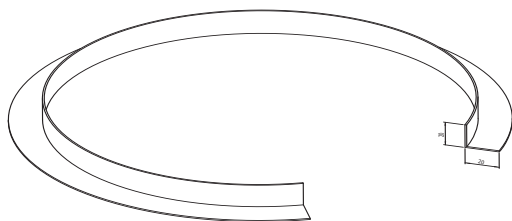

■ **Säulenring Einfachwinkel aus Aluminium 1.5mm konvex RAL 9010**

Bis Durchmesser 140mm: 1x360° gedrückt, 1-teilig

Ab Durchmesser 141mm: 2x180°, 2-teilig

Artikel-Nummer	Durchmesser in mm	Stück 1	Stück 2	Stück 3 - 4	Stück 5 - 9	Stück 10 - 19	Stück 20 - 35
S-EWS014-W	50 - 140						
S-EWS020-W	141 - 200						
S-EWS025-W	201 - 250						
S-EWS030-W	251 - 300						
S-EWS040-W	301 - 400						
S-EWS050-W	401 - 500						
S-EWS060-W	501 - 600						
S-EWS070-W	601 - 700						
S-EWS080-W	701 - 800						
S-EWS090-W	801 - 900						
S-EWS100-W	901 - 1'000						

Artikel-Nummer	Durchmesser in mm	m ¹ 1 - 4	m ¹ 5 - 10	m ¹ 11 - 25	m ¹ 26 - 50	m ¹ 51 - 100
S-EWS500-W	1'001 - 5'000					
S-EWS10K-W	5'001 - 10'000					
S-EWS20K-W	10'001 - 20'000					
S-EWS00K-W	20'001 >					

Einrichtkosten für Mengen unter 4m¹: CHF 20.00 pro Durchmesser

Zuschläge Pulverwechsel

Artikel-Nummer	Farbe	Einheit	Preis CHF
Z-PWKLEI-R	Pulverwechsel RAL Standard (9003, 9006, 9016)	pauschal	
Z-PWMITT-R	Pulverwechsel RAL (Lagerpulver)	pauschal	
Z-PWGROS-N	Pulverwechsel NCS (Lagerpulver)	pauschal	
Z-PWZUMP	Pulver auf Anfertigung / Mindestmenge		nach Aufwand

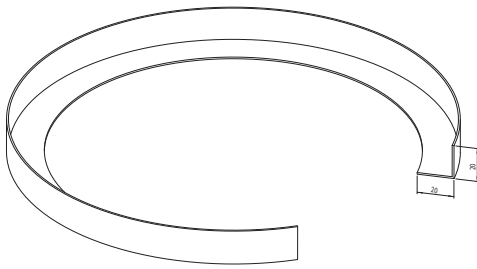

Wandring Einfachwinkel aus Aluminium 1.5mm konkav RAL 9010

Bis Durchmesser 450mm: 1x360° gedrückt, 1-teilig

Ab Durchmesser 451mm: 2x180°, 2-teilig

Artikel-Nummer	Durchmesser in mm	Stück 1	Stück 2	Stück 3 - 4	Stück 5 - 9	Stück 10 - 19	Stück 20 - 35
S-EWW014-W	50 -	199					
S-EWW020-W	200 -	249					
S-EWW025-W	250 -	299					
S-EWW030-W	300 -	399					
S-EWW040-W	400 -	450					
S-EWW050-W	451 -	500					
S-EWW060-W	501 -	600					
S-EWW070-W	601 -	700					
S-EWW080-W	701 -	800					
S-EWW090-W	801 -	900					
S-EWW100-W	901 -	1'000					

Artikel-Nummer	Durchmesser in mm	m ¹ 1 - 4	m ¹ 5 - 10	m ¹ 11 - 25	m ¹ 26 - 50	m ¹ 51 - 100
S-EWW500-W	1'001 -	5'000				
S-EWW10K-W	5'001 -	10'000				
S-EWW20K-W	10'001 -	20'000				
S-EWW00K-W	20'001 >					

Einrichtkosten für Mengen unter 4m¹: CHF 20.00 pro Durchmesser

Zuschläge Pulverwechsel

Artikel-Nummer	Farbe	Einheit	Preis CHF
Z-PWKLEI-R	Pulverwechsel RAL Standard (9003, 9006, 9016)	pauschal	
Z-PWMITT-R	Pulverwechsel RAL (Lagerpulver)	pauschal	
Z-PWGROS-N	Pulverwechsel NCS (Lagerpulver)	pauschal	
Z-PWZUMP	Pulver auf Anfertigung / Mindestmenge		nach Aufwand

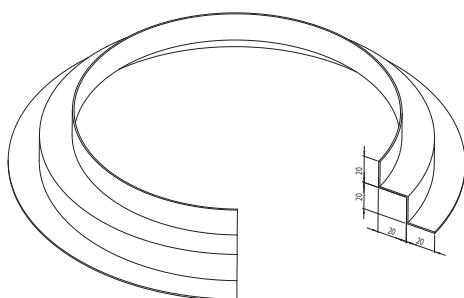

■ **Säulenring Doppelwinkel aus Aluminium 1.5mm
konvex
RAL 9010**

Bis Durchmesser 299mm: 1x360° gedrückt, 1-teilig

Ab Durchmesser 300mm: 2x180°, 2-teilig

Artikel-Nummer	Durchmesser in mm	Stück 1	Stück 2	Stück 3 - 4	Stück 5 - 9	Stück 10 - 19	Stück 20 - 35
S-DWS015-W	50 - 199						
S-DWS020-W	200 - 249						
S-DWS204-W NEU	204						
S-DWS029-W	250 - 299						
S-DWS254-W NEU	254						
S-DWS040-W	300 - 400						
S-DWS050-W	401 - 500						
S-DWS060-W	501 - 600						
S-DWS070-W	601 - 700						
S-DWS080-W	701 - 800						
S-DWS090-W	801 - 900						
S-DWS100-W	901 - 1'000						

Artikel-Nummer	Durchmesser in mm	m ¹ 1 - 4	m ¹ 5 - 10	m ¹ 11 - 25	m ¹ 26 - 50	m ¹ 51 - 100
S-DWS500-W	1'001 - 5'000					
S-DWS10K-W	5'001 - 10'000					
S-DWS20K-W	10'001 - 20'000					
S-DWS00K-W	20'001 >					

Einrichtkosten für Mengen unter 4m¹: CHF 20.00 pro Durchmesser

Zuschläge Pulverwechsel

Artikel-Nummer	Farbe	Einheit	Preis CHF
Z-PWKLEI-R	Pulverwechsel RAL Standard (9003, 9006, 9016)	pauschal	
Z-PWMITT-R	Pulverwechsel RAL (Lagerpulver)	pauschal	
Z-PWGROS-N	Pulverwechsel NCS (Lagerpulver)	pauschal	
Z-PWZUMP	Pulver auf Anfertigung / Mindestmenge		nach Aufwand

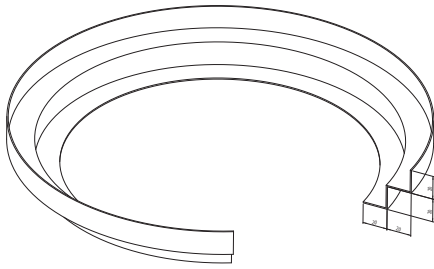

■ **Wandring Doppelwinkel aus Aluminium 1.5mm konkav RAL 9010**

Bis Durchmesser 589mm: 1x360° gedrückt, 1-teilig

Ab Durchmesser 590mm: 2x180°, 2-teilig

Artikel-Nummer	Durchmesser in mm	Stück 1	Stück 2	Stück 3 - 4	Stück 5 - 9	Stück 10 - 19	Stück 20 - 35
S-DWW015-W	50 - 199						
S-DWW020-W	200 - 249						
S-DWW025-W	250 - 299						
S-DWW030-W	300 - 399						
S-DWW040-W	400 - 499						
S-DWW050-W	500 - 589						
S-DWW070-W	590 - 700						
S-DWW080-W	701 - 800						
S-DWW090-W	801 - 900						
S-DWW100-W	901 - 1'000						

Artikel-Nummer	Durchmesser in mm	m ¹ 1 - 4	m ¹ 5 - 10	m ¹ 11 - 25	m ¹ 26 - 50	m ¹ 51 - 100
S-DWW500-W	1'001 - 5'000					
S-DWW10K-W	5'001 - 10'000					
S-DWW20K-W	10'001 - 20'000					
S-DWW00K-W	20'001 >					

Einrichtkosten für Mengen unter 4m¹: CHF 20.00 pro Durchmesser

Zuschläge Pulverwechsel

Artikel-Nummer	Farbe	Einheit	Preis CHF
Z-PWKLEI-R	Pulverwechsel RAL Standard (9003, 9006, 9016)	pauschal	
Z-PWMITT-R	Pulverwechsel RAL (Lagerpulver)	pauschal	
Z-PWGROS-N	Pulverwechsel NCS (Lagerpulver)	pauschal	
Z-PWZUMP	Pulver auf Anfertigung / Mindestmenge		nach Aufwand

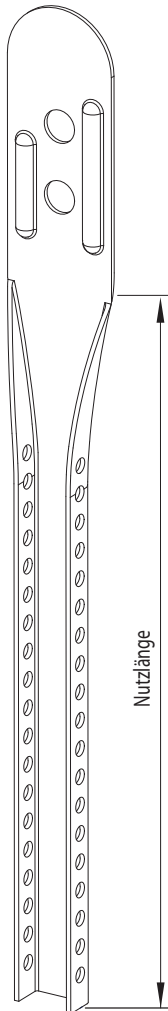
■ Noniusabhänger Oberteil
verzinkt
nicht umgebogen

Artikel-Nummer	Nutzlänge mm	VPE Stk.	Einheit	Preis CHF
A-NAO014	85	100	Stk.	
A-NAO019	135	100	Stk.	
A-NAO029	235	100	Stk.	
A-NAO039	340	100	Stk.	
A-NAO049	440	100	Stk.	
A-NAO059	540	100	Stk.	
A-NAO069	640	100	Stk.	
A-NAO079	740	100	Stk.	
A-NAO089	840	100	Stk.	
A-NAO099	940	100	Stk.	
A-NAO109	1040	25	Stk.	
A-NAO119	1140	25	Stk.	
A-NAO129	1240	25	Stk.	
A-NAO139	1340	25	Stk.	
A-NAO149	1440	25	Stk.	
A-NAO159	1540	25	Stk.	
A-NAO169	1640	25	Stk.	
A-NAO179	1740	25	Stk.	
A-NAO189	1840	25	Stk.	
A-NAO199	1940	25	Stk.	
A-NAO209	2040	25	Stk.	

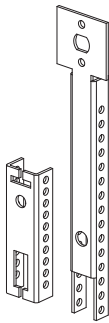

**Noniusabhängiger Ober- und Unterteil
für Mineralfasertragschiene**

Artikel-Nummer	UK Rohdecke - UK T24	VPE Stk.	Einheit	Preis CHF
A-NAOU45	78 - 120	100	Stk.	
A-NAOU55	90 - 142	100	Stk.	
A-NAOU85	120 - 170	100	Stk.	



**Noniusunterteil
für Mineralfasertragschiene**

Artikel-Nummer	Nutzlänge mm	VPE Stk.	Einheit	Preis CHF
A-NAU055	55	100	Stk.	



**Nonius-Kupplung
Verlängerung max. 170 mm**

Artikel-Nummer	Nutzlänge mm	VPE Stk.	Einheit	Preis CHF
A-NAK000	200	100	Stk.	

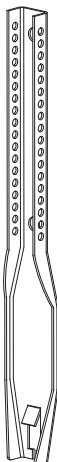

**Noniusunterteil zu T-Tragschiene
Typ Nr. 228**

Artikel-Nummer	Nutzlänge mm	VPE Stk.	Einheit	Preis CHF
A-NAUT00	190	100	Stk.	

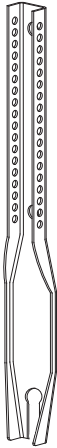

■ Noniusunterteil zu DP 12
Typ Nr. 227

Artikel-Nummer	Länge mm	VPE Stk.	Einheit	Preis CHF
A-NAUDP1	190	100	Stk.	



■ Noniusunterteil zu Paneeltragschienen/U-Rostprofil
Typ Nr. 222, gerade

Artikel-Nummer	Länge mm	VPE Stk.	Einheit	Preis CHF
A-NAUPUR	125	100	Stk.	



■ Noniusunterteil zu Holzlatten
Typ Nr. 220, gerade

Artikel-Nummer	Länge mm	VPE Stk.	Einheit	Preis CHF
A-NAUH00	190	100	Stk.	

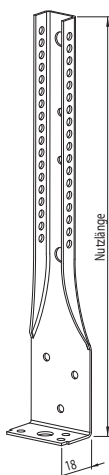

■ Noniusunterteil zu Holzlatten
Typ Nr. 221, 90° abgewinkelt

Artikel-Nummer	Nutzlänge mm	VPE Stk.	Einheit	Preis CHF
A-NAUH90	160	100	Stk.	

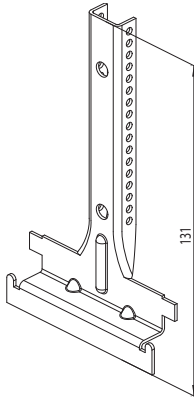

■ Noniusunterteil zu Quetschbandraster (roh)

Artikel-Nummer	Breite mm	VPE Stk.	Einheit	Preis CHF
A-NAQ050	50	100	Stk.	
A-NAQ075	75	100	Stk.	
A-NAQ100	100	100	Stk.	
A-NAQ125	125	100	Stk.	
A-NAQ150	150	100	Stk.	

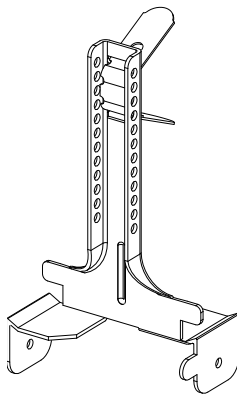

■ Noniusabhänger mit Spannfeder zu CD 60/27

Artikel-Nummer	Nutzlänge mm	VPE Stk.	Einheit	Preis CHF
A-ANU40S	118	100	Stk.	

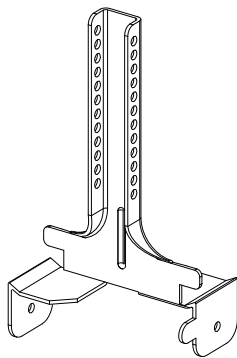

■ Noniusabhänger zu CD 60/27

Artikel-Nummer	Nutzlänge mm	VPE Stk.	Einheit	Preis CHF
A-AONU40	118	100	Stk.	

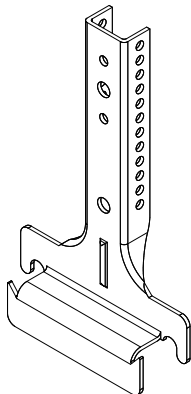

■ Noniusunterteil zu CD 60/27

Artikel-Nummer	Länge mm	VPE Stk.	Einheit	Preis CHF
A-AK0660	110	100	Stk.	

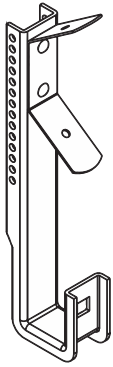

■ **Kombi-Abhänger Nonius/Ösendraht zu U-Rostprofil 31**

Artikel-Nummer	Länge mm	VPE Stk.	Einheit	Preis CHF
A-SKONUR	132	100	Stk.	

■ **Sicherungsstift zu Nonius**

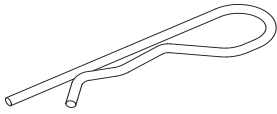

Artikel-Nummer	Länge mm	VPE Stk.	Einheit	Preis CHF
A-NASS00	72	100	Stk.	

■ **Justiernagel zu Nonius**

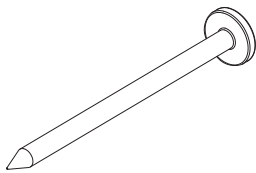

Artikel-Nummer	Länge mm	VPE Stk.	Einheit	Preis CHF
A-NAJN00	55	200	Stk.	

■ Ösendraht
Dicke 5.0mm

Artikel-Nummer	Länge mm	VPE Stk.	Einheit	Preis CHF
A-OSD012	125	100	Stk.	
A-OSD025	250	100	Stk.	
A-OSD037	375	100	Stk.	
A-OSD050	500	100	Stk.	
A-OSD075	750	100	Stk.	
A-OSD100	1000	100	Stk.	
A-OSD125	1250	100	Stk.	
A-OSD150	1500	100	Stk.	
A-OSD175	1750	100	Stk.	
A-OSD200	2000	100	Stk.	
A-OSD250	2500	100	Stk.	
A-OSD300	3000	100	Stk.	

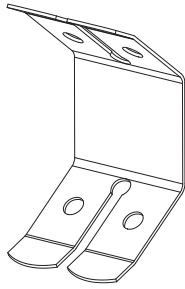

**Schnellspann-Doppelfeder
Typ SF-1**

Artikel-Nummer	VPE Stk.	Einheit	Preis CHF
A-OSDSDD	100	Stk.	

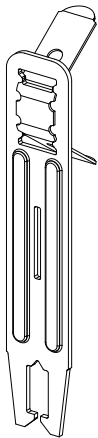

**Schnellabhänger zu Mineralfasertragschiene
Typ SH-1**

Artikel-Nummer	Länge mm	VPE Stk.	Einheit	Preis CHF
A-OSDSH1	110	100	Stk.	

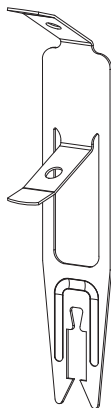

**Schnellabhänger zu Mineralfasertragschiene
Typ „Klick-fix“**

Artikel-Nummer	Länge mm	VPE Stk.	Einheit	Preis CHF
A-OSDKF0	105	100	Stk.	

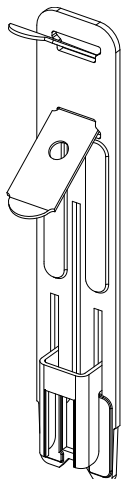

**Schnellabhänger zu Mineralfasertragschiene
Typ „Klick-fix II“**

Artikel-Nummer	Länge mm	VPE Stk.	Einheit	Preis CHF
A-OSDKF2	110	100	Stk.	

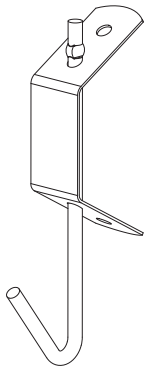

Haken-Unterteil zu Mineralfasertragschiene

Draht 4.0mm

Typ U1

Artikel-Nummer	Länge mm	VPE Stk.	Einheit	Preis CHF
A-OSDHU1	100	100	Stk.	

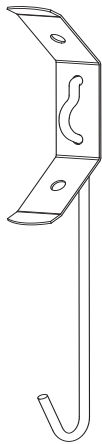

Haken-Unterteil zu Mineralfasertragschiene

Draht 2.8mm

Typ ZI 125

Artikel-Nummer	Länge mm	VPE Stk.	Einheit	Preis CHF
A-OSDZ11	125	100	Stk.	

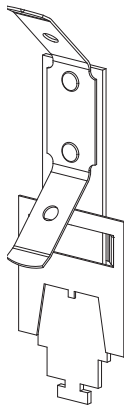

Patentabhänger zu Paneeltragschiene / U-Rostprofil 28

Typ SH-15

Artikel-Nummer	Länge mm	VPE Stk.	Einheit	Preis CHF
A-OSDSH5	80	100	Stk.	

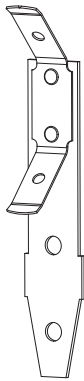

Schnellabhänger zu Holzlatten
Typ SH-4, gerade

Artikel-Nummer	Länge mm	VPE Stk.	Einheit	Preis CHF
A-OSDSH4	110	100	Stk.	

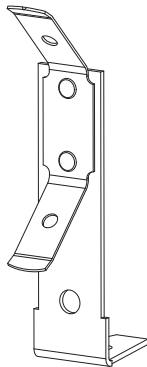

Schnellabhänger zu Holzlatten
Typ SH-3, 90° abgewinkelt

Artikel-Nummer	Länge mm	VPE Stk.	Einheit	Preis CHF
A-OSDSH3	90	100	Stk.	

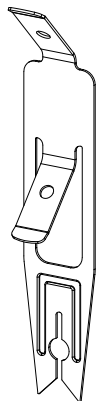

Schnellabhänger zu DP12
Typ SH-14

Artikel-Nummer	Länge mm	VPE Stk.	Einheit	Preis CHF
A-OSDDP1	110	100	Stk.	

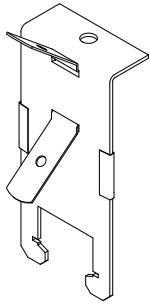

■ Kombi-Einzelabhänger zu H28/H31

Artikel-Nummer	Länge mm	VPE Stk.	Einheit	Preis CHF
A-EIAH28	102	50	Stk.	

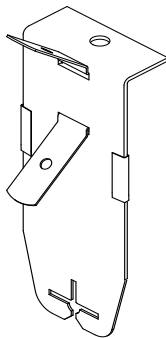

■ Kombi-Einzelabhänger zu H28/H31

NEU

Artikel-Nummer	Länge mm	VPE Stk.	Einheit	Preis CHF
A-EIAH2831	102	50	Stk.	

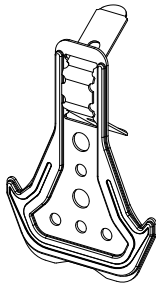

■ Ankerschnellabhänger zu CD 60/27

Artikel-Nummer	VPE Stk.	Einheit	Preis CHF
A-ACDAH3	100	Stk.	

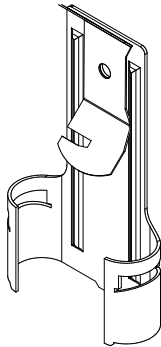

■ CD-Abhänger 6038 mit Spezialspannfeder

Artikel-Nummer	VPE Stk.	Einheit	Preis CHF
A-CD6038	100	Stk.	

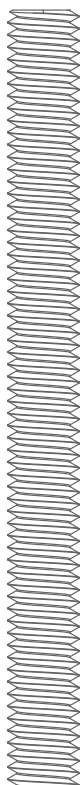

**■ Gewindestange M6
verzinkt**

Artikel-Nummer	Länge mm	VPE Stk.	Einheit	Preis CHF
A-GS1000	1000	100	Stk.	
A-GS2000	2000	50	Stk.	
A-GS3000	3000	50	Stk.	



**■ Gewindestange M6
brüniert (geschwärzt)**

Artikel-Nummer	Länge mm	VPE Stk.	Einheit	Preis CHF
A-GSS100	1000	50	Stk.	

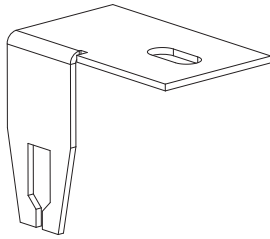

**Direktabhänger zu Mineralfasertragschiene
Typ DA-2 / PS-3**

Artikel-Nummer	UK Rohdecke - UK T24	VPE Stk.	Einheit	Preis CHF
A-DA2PS3	63	100	Stk.	

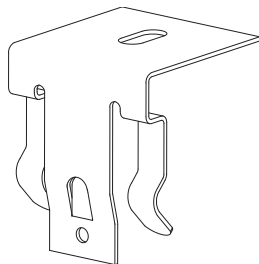

Direktabhänger zu T-Tragschiene

Artikel-Nummer	UK Rohdecke - UK T24	VPE Stk.	Einheit	Preis CHF
A-DAH045	50	100	Stk.	
A-DAH055	60	100	Stk.	
A-DAH075	80	100	Stk.	

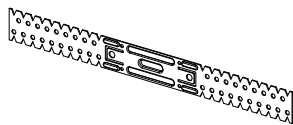

**Direktabhänger zu CD 60/27
gestreckt**

Artikel-Nummer	Nutzhöhe mm	VPE Stk.	Einheit	Preis CHF
A-DAG065	65	100	Stk.	
A-DAG125	125	100	Stk.	
A-DAG200	200	100	Stk.	

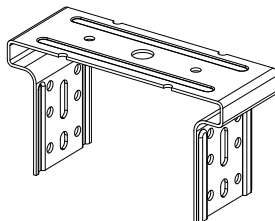

Justier-Schwingbügel zu CD 60/27

Artikel-Nummer	Nutzhöhe mm	VPE Stk.	Einheit	Preis CHF
A-JSCH30	30	100	Stk.	
A-JSCH45	45	100	Stk.	
A-JSCH60	60	100	Stk.	

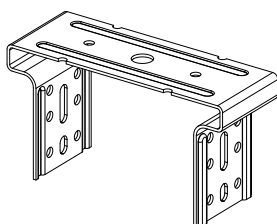

Justier-Schwingbügel zu CW- und UW-50-Profil

Artikel-Nummer	Nutzhöhe mm	VPE Stk.	Einheit	Preis CHF
A-JSB300	30	100	Stk.	
A-JSB450	45	100	Stk.	

■ U-Rostprofil 28 aus Stahl SVZ 1.5mm
 mit Patentabhängigerstanzung
 Abwicklung: 18/28/18mm
 Profillänge: 4000mm

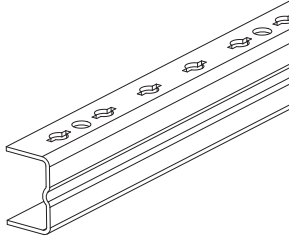

Artikel-Nummer	VPE m ¹	Menge bis	Einheit	Preis CHF
U-URP000	40	100	m ¹	
U-URP000	40	500	m ¹	
U-URP000	40	1000	m ¹	

■ U-Rostprofil 31 aus Stahl SVZ 1.5mm
 Abwicklung: 31/20/31mm
 Profillänge: 3750/4000mm

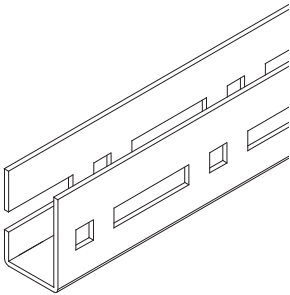

Artikel-Nummer	Länge mm	VPE m ¹	Menge bis	Einheit	Preis CHF
U-SURP37	3750	37.5	100	m ¹	
U-SURP37	3750	37.5	500	m ¹	
U-SURP37	3750	37.5	1000	m ¹	

U-SURP00	4000	40	100	m ¹	
U-SURP00	4000	40	500	m ¹	
U-SURP00	4000	40	1000	m ¹	

■ L-Rostwinkel aus Stahl SVZ 2.0mm
 Abwicklung: 27/22mm
 Profillänge: 3000mm

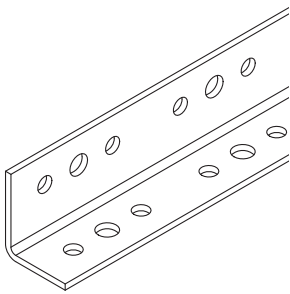

Artikel-Nummer	VPE m ¹	Menge bis	Einheit	Preis CHF
U-LRW000	30	100	m ¹	
U-LRW000	30	500	m ¹	
U-LRW000	30	1000	m ¹	

■ L-Rostwinkel aus Stahl SVZ 2.0mm
 Abwicklung: 50/22mm
 Profillänge: 3000mm

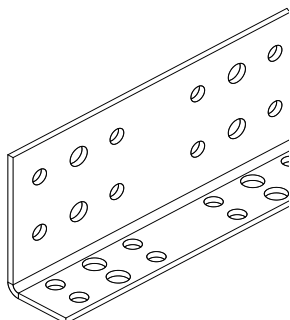

Artikel-Nummer	VPE m ¹	Menge bis	Einheit	Preis CHF
U-LRW050	30	100	m ¹	
U-LRW050	30	500	m ¹	
U-LRW050	30	1000	m ¹	

Pulverbeschichtung von Unterkonstruktionsprofilen auf Anfrage.

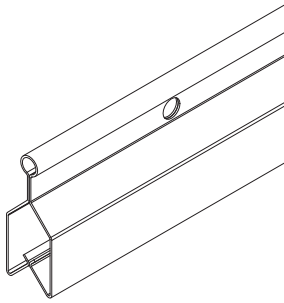
DP12 Klemmprofil aus Stahl EVZ 0.6mm

Profillänge: 4000mm

Artikel-Nummer	VPE m ¹	Menge bis	Einheit	Preis CHF
U-DP1200	40	100	m ¹	
U-DP1200	40	500	m ¹	
U-DP1200	40	1000	m ¹	

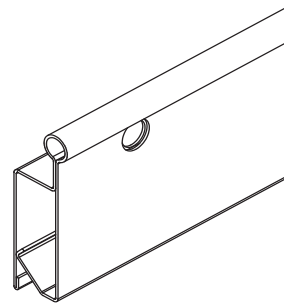
Halbes DP12 Klemmprofil aus Stahl EVZ 0.6mm

Profillänge: 4000mm

Artikel-Nummer	VPE m ¹	Menge bis	Einheit	Preis CHF
U-HDP120	40	100	m ¹	
U-HDP120	40	500	m ¹	
U-HDP120	40	1000	m ¹	

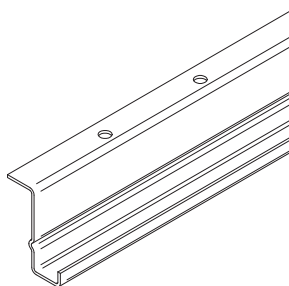
Z38 aus Stahl EVZ 1.25mm gelocht, Lochdurchmesser 5.2mm

Abwicklung: 14/38/15/7mm

Profillänge: 4000mm

Artikel-Nummer	VPE m ¹	Menge bis	Einheit	Preis CHF
U-Z38000	40	100	m ¹	
U-Z38000	40	500	m ¹	
U-Z38000	40	1000	m ¹	

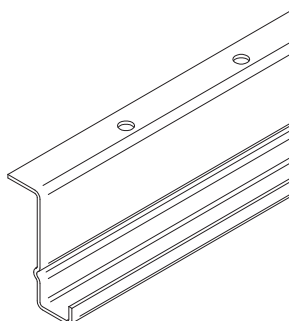

Z43 aus Stahl EVZ 1.25mm gelocht, Lochdurchmesser 5.2mm

Abwicklung: 14/43/15/7mm

Profillänge: 4000mm

Artikel-Nummer	VPE m ¹	Menge bis	Einheit	Preis CHF
U-Z43000	40	100	m ¹	
U-Z43000	40	500	m ¹	
U-Z43000	40	1000	m ¹	

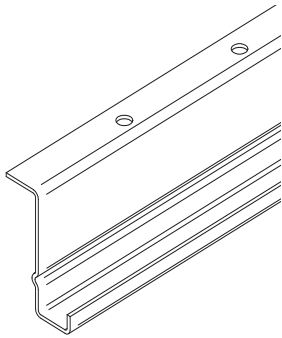
Pulverbeschichtung von Unterkonstruktionsprofilen auf Anfrage.



■ **Z45 aus Stahl EVZ 1.25mm gelocht, Lochdurchmesser 5.2mm**
Abwicklung: 14/45/15/7mm
Profillänge: 4000mm

Artikel-Nummer	VPE m'	Menge bis	Einheit	Preis CHF
U-Z45000	40	100	m ¹	
U-Z45000	40	500	m ¹	
U-Z45000	40	1000	m ¹	

Pulverbeschichtung von Unterkonstruktionsprofilen auf Anfrage.

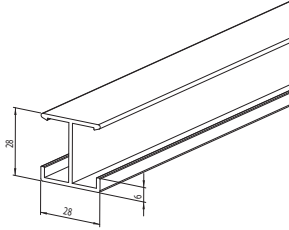
H28 aus Aluminium 1.5mm
Abwicklung: 28/28mm
Profillänge: 4000mm

Artikel-Nummer	VPE m ¹	Menge bis	Einheit	Preis CHF
U-H28000	40	100	m ¹	
U-H28000	40	500	m ¹	
U-H28000	40	1000	m ¹	

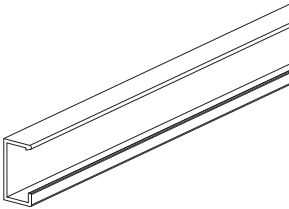
Halbes H28 aus Aluminium 1.5mm
Abwicklung: 14/28mm
Profillänge: 4000mm

Artikel-Nummer	VPE m ¹	Menge bis	Einheit	Preis CHF
U-HH2800	40	100	m ¹	
U-HH2800	40	500	m ¹	
U-HH2800	40	1000	m ¹	

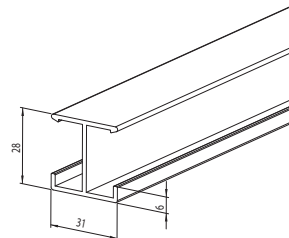
H31 aus Aluminium 1.5mm
Abwicklung: 28/31mm
Profillänge: 4000mm

Artikel-Nummer	VPE m ¹	Menge bis	Einheit	Preis CHF
U-H31000	40	100	m ¹	
U-H31000	40	500	m ¹	
U-H31000	40	1000	m ¹	

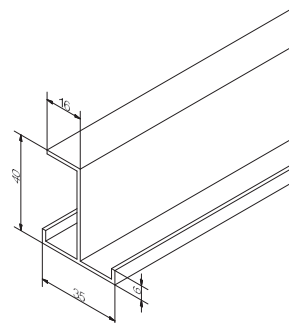
H35 aus Aluminium 1.6mm
Abwicklung: 35/40mm
Profillänge: 4000mm

Artikel-Nummer	VPE m ¹	Menge bis	Einheit	Preis CHF
U-H35000	40	100	m ¹	
U-H35000	40	500	m ¹	
U-H35000	40	1000	m ¹	

Pulverbeschichtung von Unterkonstruktionsprofilen auf Anfrage.

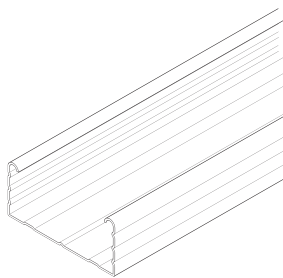

CD-Profil 60/27 aus Stahl SVZ 0.60mm

Abwicklung: 27/60/27mm

Profillänge: 4000mm

Artikel-Nummer	VPE m ¹	Menge bis	Einheit	Preis CHF
U-CD6027	48	100	m ¹	
U-CD6027	48	500	m ¹	
U-CD6027	48	1000	m ¹	

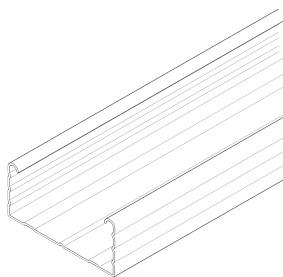

CD-Profil 60/27 aus Stahl SVZ 0.75mm (für Holzwolleplatte)

Abwicklung: 27/60/27mm

Profillänge: 4000mm

Artikel-Nummer	VPE m ¹	Menge bis	Einheit	Preis CHF
U-CD6075	40	100	m ¹	
U-CD6075	40	500	m ¹	
U-CD6075	40	1000	m ¹	

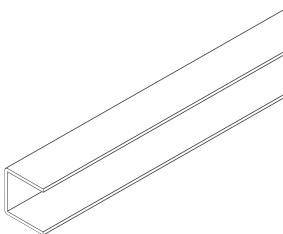

UD-Randprofil 30 aus Stahl SVZ 0.6mm

Abwicklung: 28/27/28mm

Profillänge: 3000mm

Artikel-Nummer	VPE m ¹	Menge bis	Einheit	Preis CHF
U-UDR300	48	100	m ¹	
U-UDR300	48	500	m ¹	
U-UDR300	48	1000	m ¹	

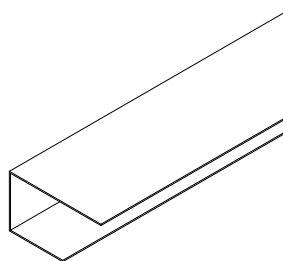

UD-Randprofil 48 aus Stahl SVZ 0.6mm

Abwicklung: 28/27/48mm

Profillänge: 3000mm

Artikel-Nummer	VPE m ¹	Menge bis	Einheit	Preis CHF
U-UDR480	48	100	m ¹	
U-UDR480	48	500	m ¹	
U-UDR480	48	1000	m ¹	

Pulverbeschichtung von Unterkonstruktionsprofilen auf Anfrage.

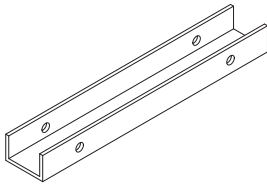
■ Verbinder zu U-Rostprofil 28

Artikel-Nummer	VPE Stk.		Einheit	Preis CHF
U-VUROST	100		Stk.	

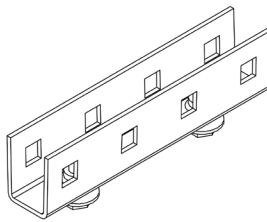
**■ Verbinder zu U-Rostprofil 31
Schrauben lose beiliegend**

Artikel-Nummer	VPE Stk.		Einheit	Preis CHF
U-SVROST	100		Stk.	

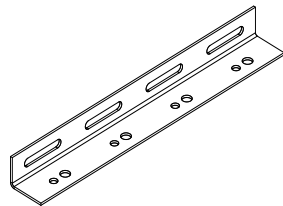
■ Verbinder zu Rostwinkel

Artikel-Nummer	VPE Stk.		Einheit	Preis CHF
U-VLROST	100		Stk.	

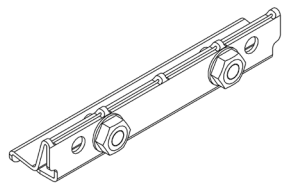
■ Verbinder zu Z38/Z43/Z45/H35

Artikel-Nummer	VPE Stk.		Einheit	Preis CHF
U-VZ3843/45	100		Stk.	

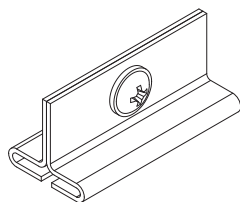

■ Verbinder zu H28/H31

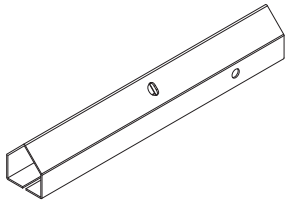
Artikel-Nummer	VPE Stk.		Einheit	Preis CHF
U-VH2831	100		Stk.	

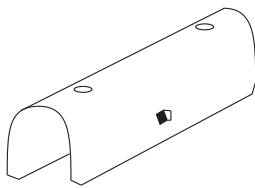

■ Verbinder zu DP12

Artikel-Nummer	VPE Stk.		Einheit	Preis CHF
U-VDP120	100		Stk.	



■ Verbinder zu DP12

NEU

Artikel-Nummer	VPE Stk.		Einheit	Preis CHF
U-RVDP12	100		Stk.	

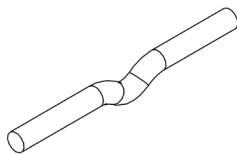

■ Verbinder zu DP12

Artikel-Nummer	VPE Stk.		Einheit	Preis CHF
U-SVDP12	100		Stk.	

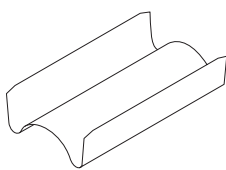

■ Verbinder zu CD 60/27

Artikel-Nummer	VPE Stk.		Einheit	Preis CHF
U-LV6027	100		Stk.	

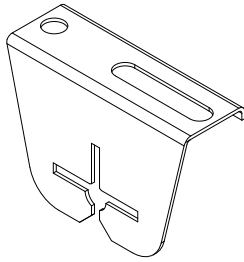

■ Abhänger (Kreuzverbinder) U-Rostprofil 28 zu DP12/H28/H31

Artikel-Nummer	VPE Stk.		Einheit	Preis CHF
U-ADPH2U	100		Stk.	

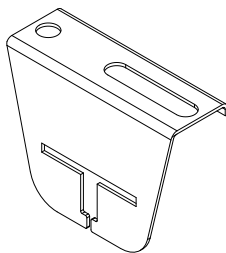

■ Abhänger (Kreuzverbinder) U-Rostprofil 28 zu T24/Z38/43/45

Artikel-Nummer	VPE Stk.		Einheit	Preis CHF
U-AT24LU	100		Stk.	

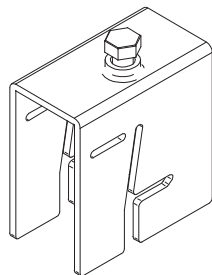

■ Abhänger (Kreuzverbinder) U-Rostprofil 28 zu Z38/43/45/H35

Artikel-Nummer	VPE Stk.		Einheit	Preis CHF
U-AZ38UR	100		Stk.	

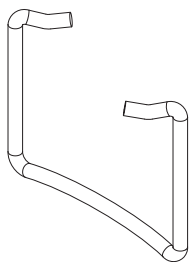

■ Clip U-Rostprofil 28 zu H28/H31

Artikel-Nummer	VPE Stk.		Einheit	Preis CHF
U-CLIURP	100		Stk.	



■ Kunststoffnocken zu U-Rostprofil 28

Artikel-Nummer	VPE Stk.		Einheit	Preis CHF
U-KNUROS	100		Stk.	

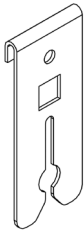

Abhänger U-Rostprofil 31 zu DP12
Länge 52mm

Artikel-Nummer	VPE Stk.		Einheit	Preis CHF
U-SADP12	100		Stk.	

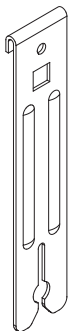

Abhänger U-Rostprofil 31 zu DP12
Länge 100mm

Artikel-Nummer	VPE Stk.		Einheit	Preis CHF
U-SADPLA	100		Stk.	

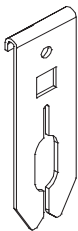

Abhänger U-Rostprofil 31 zu Mineralfasertragschienen
Länge 63mm

Artikel-Nummer	VPE Stk.		Einheit	Preis CHF
U-SADT24	100		Stk.	

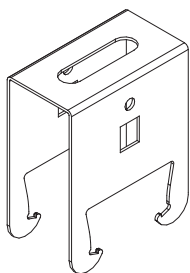

Abhänger U-Rostprofil 31 zu H28/H31

Artikel-Nummer	VPE Stk.		Einheit	Preis CHF
U-SAHSUR	100		Stk.	

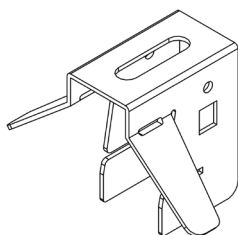

Abhänger U-Rostprofil 31 zu Z38/43/45/H35

Artikel-Nummer	VPE Stk.		Einheit	Preis CHF
U-SAZ000	100		Stk.	

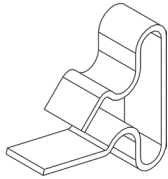

■ **Steckclip zu U-Rostprofil 31**
Federstahl W 1.4310, rostbeständig

Artikel-Nummer	VPE Stk.		Einheit	Preis CHF
U-SSCLIP	100		Stk.	

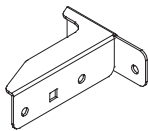

■ **T-Verbinder zu U-Rostprofil 31**

Artikel-Nummer	VPE Stk.		Einheit	Preis CHF
U-SKVU31	50		Stk.	

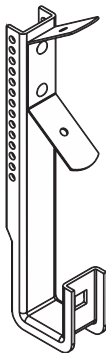

■ **Kombi-Abhänger Nonius/Ösendraht zu U-Rostprofil 31**

Artikel-Nummer	VPE Stk.		Einheit	Preis CHF
A-SKONUR	100		Stk.	



■ **Gewindefurchende 6-Kant-Schraube, M6x10mm**

Artikel-Nummer	VPE Stk.		Einheit	Preis CHF
U-GEWFM6	100		Stk.	

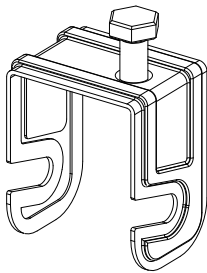

Spannbügel zu U-Rostprofil 28 und 31 für Gewindestange M6

Artikel-Nummer	VPE Stk.		Einheit	Preis CHF
U-SPAURP	100		Stk.	

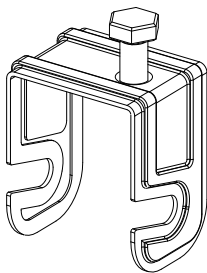

Spannbügel zu U-Rostprofil 28 und 31 für Gewindestange M8

Artikel-Nummer	VPE Stk.		Einheit	Preis CHF
U-SPAUR8	100		Stk.	

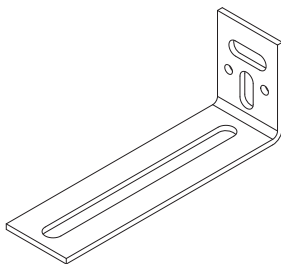

Universal-Wandanker 35x90

Artikel-Nummer	VPE Stk.		Einheit	Preis CHF
U-UWA000	100		Stk.	

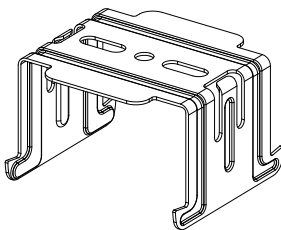

Kreuzverbinder zu CD 60/27, Materialdicke 0.9mm

Artikel-Nummer	VPE Stk.		Einheit	Preis CHF
U-KV6027	100		Stk.	

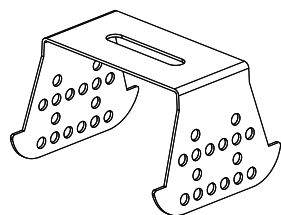

Kreuzverbinder zu CD 60/27, Materialdicke 0.9mm

Artikel-Nummer	VPE Stk.		Einheit	Preis CHF
U-KVAH4R	100		Stk.	

■ Abhänge-Schiebeelement mit Gewinde M6

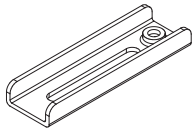

Artikel-Nummer	VPE Stk.		Einheit	Preis CHF
U-AHEGEW	100		Stk.	

■ Direktabhängiger zu DP12

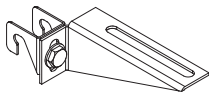

Artikel-Nummer	VPE Stk.		Einheit	Preis CHF
U-DAHDP1	100		Stk.	

■ Kreuzverbinder zu DP12

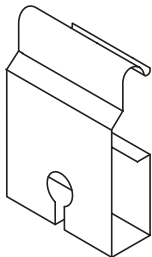

Artikel-Nummer	VPE Stk.		Einheit	Preis CHF
U-KVDP12	100		Stk.	

■ Wandanschluss zu DP12

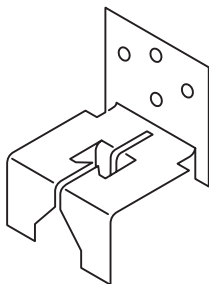

Artikel-Nummer	VPE Stk.		Einheit	Preis CHF
U-WADP12	100		Stk.	

■ Sicherheitsquerverbinder zu CD 60/27 niveaugleich

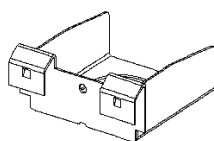

Artikel-Nummer	VPE Stk.		Einheit	Preis CHF
U-QV6027	100		Stk.	



■ Sicherungsbügel zu Q-Clip/R-Clip/K-Clip

Artikel-Nummer	VPE Stk.		Einheit	Preis CHF
U-SICHQC	100		Stk.	

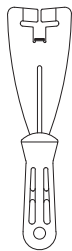

■ Demontage-Werkzeug Clip-Tool

Artikel-Nummer	VPE Stk.		Einheit	Preis CHF
U-SDEWCL	1		Stk.	

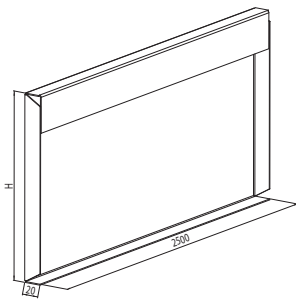

Standard-Schürzen aus Stahl EVZ 1.0mm
Lager-Schürzen mit seitlichem Winkel eingepunktet
Abwicklung: 40/20/200/20mm
Länge: 2500 mm

Artikel-Nummer	Farbe	Höhe mm	Einheit	Preis CHF
L-LAGS20	roh	200	Stk.	

Zuschläge für Pulverbeschichtung

L-LAGS20-W	RAL 9010 * / 9016	Stk.
L-LAGS20-R	RAL ...	Stk.
L-LAGS20-N	NCS ...	Stk.

* RAL 9010 = Standard, ab Lager

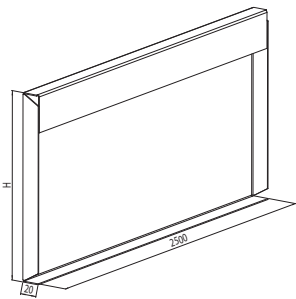

Standard-Schürzen aus Stahl EVZ 1.0mm
Lager-Schürzen mit seitlichem Winkel eingepunktet
Abwicklung: 40/20/300/20mm
Länge 2500 mm

Artikel-Nummer	Farbe	Höhe mm	Einheit	Preis CHF
L-LAGS30	roh	300	Stk.	

Zuschläge für Pulverbeschichtung

L-LAGS30-W	RAL 9010 * / 9016	Stk.
L-LAGS30-R	RAL ...	Stk.
L-LAGS30-N	NCS ...	Stk.

* RAL 9010 = Standard, ab Lager

Zuschlag Verstärkungswinkel

Artikel-Nummer	Bearbeitung	Einheit	Preis CHF
L-VSKWIN	Verstärkungswinkel 25/20 eingepunktet	m ¹	

Pulverwechsel

Artikel-Nummer	Farbe	Einheit	Preis CHF
Z-PWKLEI-R	Pulverwechsel RAL Standard (9003, 9006, 9016)	pauschal	
Z-PWMITT-R	Pulverwechsel RAL (Lagerpulver)	pauschal	
Z-PWGROS-N	Pulverwechsel NCS (Lagerpulver)	pauschal	
Z-PWZUMP	Pulver auf Anfertigung / Mindestmenge	nach Aufwand	

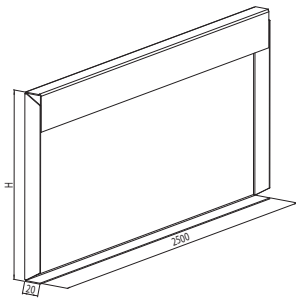

Standard-Schürzen aus Stahl EVZ 1.0mm
Lager-Schürzen mit seitlichem Winkel eingepunktet
Abwicklung: 40/20/400/20mm
Länge: 2500 mm

Artikel-Nummer	Farbe	Höhe mm	Einheit	Preis CHF
L-LAGS40	roh	400	Stk.	

Zuschläge für Pulverbeschichtung

L-LAGS40-W	RAL 9010 * / 9016		Stk.	
L-LAGS40-R	RAL ...		Stk.	
L-LAGS40-N	NCS ...		Stk.	

* RAL 9010 = Standard, ab Lager

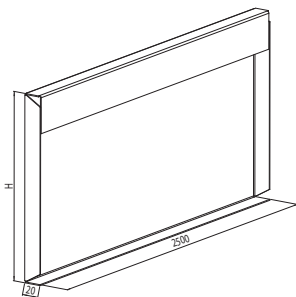

Standard-Schürzen aus Stahl EVZ 1.0mm
Lager-Schürzen mit seitlichem Winkel eingepunktet
Abwicklung: 40/20/500/20mm
Länge 2500 mm

Artikel-Nummer	Farbe	Höhe mm	Einheit	Preis CHF
L-LAGS50	roh	500	Stk.	

Zuschläge für Pulverbeschichtung

L-LAGS50-W	RAL 9010 * / 9016		Stk.	
L-LAGS50-R	RAL ...		Stk.	
L-LAGS50-N	NCS ...		Stk.	

* RAL 9010 = Standard, ab Lager

Zuschlag Verstärkungswinkel

Artikel-Nummer	Beschreibung	Einheit	Preis CHF
L-VSKWIN	Verstärkungswinkel 25/20 eingepunktet	m ¹	6.50

Pulverwechsel

Artikel-Nummer	Farbe	Einheit	Preis CHF
Z-PWKLEI-R	Pulverwechsel RAL Standard (9003, 9006, 9016)	pauschal	
Z-PWMITT-R	Pulverwechsel RAL (Lagerpulver)	pauschal	
Z-PWGROS-N	Pulverwechsel NCS (Lagerpulver)	pauschal	
Z-PWZUMP	Pulver auf Anfertigung / Mindestmenge		nach Aufwand

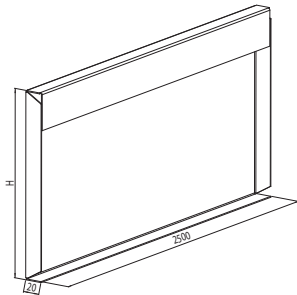

Standard-Schürzen aus Stahl EVZ 1.0mm
Lager-Schürzen mit seitlichem Winkel eingepunktet
Abwicklung: 40/20/600/20mm
Länge: 2500 mm

Artikel-Nummer	Farbe	Höhe mm	Einheit	Preis CHF
L-LAGS60	roh	600	Stk.	

Zuschläge für Pulverbeschichtung

L-LAGS60-W	RAL 9010 * / 9016	Stk.
L-LAGS60-R	RAL ...	Stk.
L-LAGS60-N	NCS ...	Stk.

* RAL 9010 = Standard, ab Lager

Zuschlag Verstärkungswinkel

Artikel-Nummer	Bearbeitung	Einheit	Preis CHF
L-VSKWIN	Verstärkungswinkel 25/20 eingepunktet	m ¹	

Pulverwechsel

Artikel-Nummer	Farbe	Einheit	Preis CHF
Z-PWKLEI-R	Pulverwechsel RAL Standard (9003, 9006, 9016)	pauschal	
Z-PWMITT-R	Pulverwechsel RAL (Lagerpulver)	pauschal	
Z-PWGROS-N	Pulverwechsel NCS (Lagerpulver)	pauschal	
Z-PWZUMP	Pulver auf Anfertigung / Mindestmenge	nach Aufwand	

Click-Bandraster aus Aluminium 1.5mm (stranggepresst)

Breite: 75mm

Profillänge: 4000mm

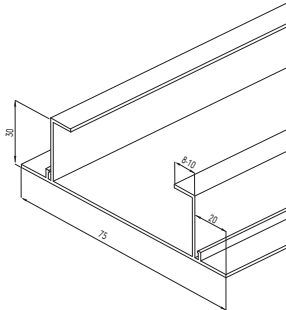

Artikel-Nummer	Farbe	Länge mm	VPE Stk.	Einheit	Preis CHF
B-CB0075	roh	4000		m ¹	

Zuschläge für Pulverbeschichtung

B-CB0075-W	RAL 9010 / 9016		4	m ¹	
B-CB0075-R	RAL ...			m ¹	
B-CB0075-N	NCS ...			m ¹	

Click-Bandraster aus Aluminium 1.5mm (stranggepresst)

Breite: 100mm

Profillänge: 4000 mm

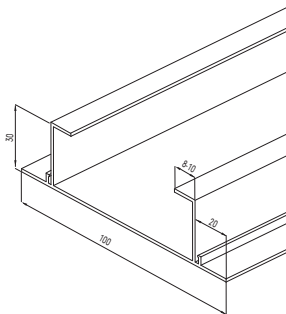

Artikel-Nummer	Farbe	Länge mm	VPE Stk.	Einheit	Preis CHF
B-CB0100	roh	4000		m ¹	

Zuschläge für Pulverbeschichtung

B-CB0100-W	RAL 9010 / 9016		4	m ¹	
B-CB0100-R	RAL ...			m ¹	
B-CB0100-N	NCS ...			m ¹	

Zuschläge Zuschnitte

Artikel-Nummer	Beschreibung	Einheit	Preis CHF
Z-ZUS180	Gerade	Schnitt	
Z-ZUSGEH	Gehrung	Schnitt	
Z-ZUSERK	Einrichtkosten für Zuschnitte	pauschal	

Zuschläge Pulverwechsel

Artikel-Nummer	Farbe	Einheit	Preis CHF
Z-PWKLEI-R	Pulverwechsel RAL Standard (9003, 9006, 9016)	pauschal	
Z-PWMITT-R	Pulverwechsel RAL (Lagerpulver)	pauschal	
Z-PWGROS-N	Pulverwechsel NCS (Lagerpulver)	pauschal	
Z-PWZUMP	Pulver auf Anfertigung / Mindestmenge		nach Aufwand

Click-Bandraster aus Aluminium 1.5mm (stranggepresst)

Breite: 125mm

Profillänge: 4000 mm

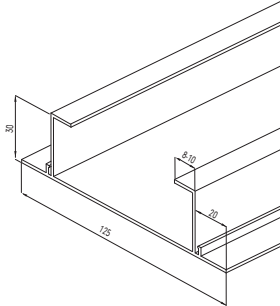

Artikel-Nummer	Farbe	Länge mm	VPE Stk.	Einheit	Preis CHF
B-CB0125	roh	4000		m ¹	

Zuschläge für Pulverbeschichtung

B-CB0125-W	RAL 9010 / 9016		4	m ¹	
B-CB0125-R	RAL ...			m ¹	
B-CB0125-N	NCS ...			m ¹	

Zuschläge Zuschnitte

Artikel-Nummer	Beschreibung	Einheit	Preis CHF
Z-ZUS180	Gerade	Schnitt	
Z-ZUSGEH	Gehrung	Schnitt	
Z-ZUSERK	Einrichtkosten für Zuschnitte	pauschal	

Zuschläge Pulverwechsel

Artikel-Nummer	Farbe	Einheit	Preis CHF
Z-PWKLEI-R	Pulverwechsel RAL Standard (9003, 9006, 9016)	pauschal	
Z-PWMITT-R	Pulverwechsel RAL (Lagerpulver)	pauschal	
Z-PWGROS-N	Pulverwechsel NCS (Lagerpulver)	pauschal	
Z-PWZUMP	Pulver auf Anfertigung / Mindestmenge		nach Aufwand

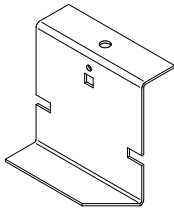
**Abhänger zu Click-Bandraster aus Stahl EVZ 1.5mm
zu U31**

Artikel-Nummer	Breite mm	Einheit	Preis CHF
B-CBA075	75	Stk.	
B-CBA100	100	Stk.	
B-CBA125	125	Stk.	

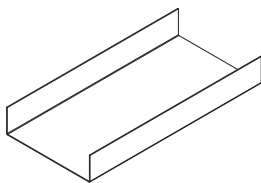
**Längsverbinder zu Click-Bandraster aus Stahl EVZ 1.0mm
Länge 300mm**

Artikel-Nummer	Breite mm	Einheit	Preis CHF
B-CBL075	75	Stk.	
B-CBL100	100	Stk.	
B-CBL125	125	Stk.	

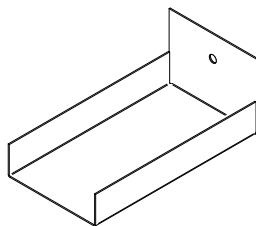
Wandschuh zu Click-Bandraster aus Stahl EVZ 1.0mm

Artikel-Nummer	Breite mm	Einheit	Preis CHF
B-CBW075	75	Stk.	
B-CBW100	100	Stk.	
B-CBW125	125	Stk.	

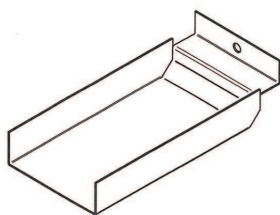
Stufenwandschuh zu Click-Bandraster aus Stahl EVZ 1.0mm

Artikel-Nummer	Breite mm	Einheit	Preis CHF
B-CBD075	75	Stk.	
B-CBD100	100	Stk.	
B-CBD125	125	Stk.	

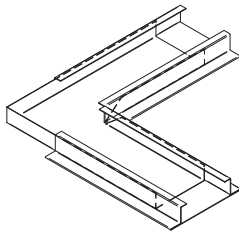
■ Eckverbinder 90° zu Click-Bandraster aus Stahl EVZ 1.0mm

Artikel-Nummer	Breite mm	Einheit	Preis CHF
B-CBV075	75	Stk.	
B-CBV100	100	Stk.	
B-CBV125	125	Stk.	

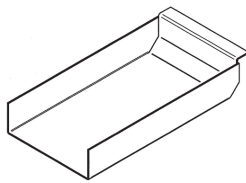
■ Querverbinder zu Click-Bandraster aus Stahl EVZ 1.0mm

Artikel-Nummer	Breite mm	Einheit	Preis CHF
B-CBQ075	75	Stk.	
B-CBQ100	100	Stk.	
B-CBQ125	125	Stk.	

■ Quetschbandraster aus Stahl 0.7mm (gerollt)

weiss, Nasslack bandlackiert, ca. RAL 9003

Breite: 50mm

Profillänge: 3600mm

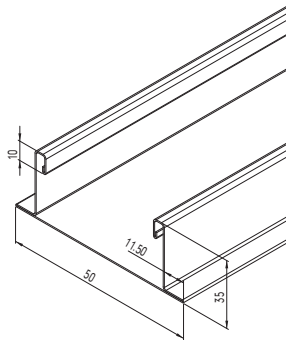

Artikel-Nummer	Farbe	Länge mm	VPE Stk	Einheit	Preis CHF
B-QBA050-S	RAL 9003	3600	8	m ¹	

Zuschläge für Pulverbeschichtung

B-QBA050	RAL 9010 / 9016			m ¹	
B-QBA050	RAL ...			m ¹	
B-QBA050	NCS ...			m ¹	

■ Quetschbandraster aus Stahl 0.7mm (gerollt)

weiss, Nasslack bandlackiert, ca. RAL 9003

Breite: 75mm

Profillänge: 3600mm

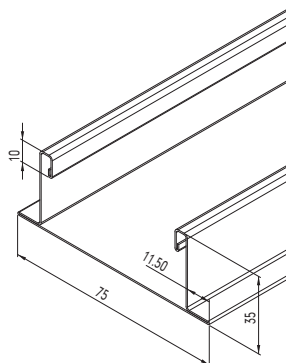

Artikel-Nummer	Farbe	Länge mm	VPE Stk	Einheit	Preis CHF
B-QBA075-S	RAL 9003	3600	8	m ¹	

Zuschläge für Pulverbeschichtung

B-QBA075	RAL 9010 / 9016			m ¹	
B-QBA075	RAL ...			m ¹	
B-QBA075	NCS ...			m ¹	

Zuschläge Pulverwechsel

Artikel-Nummer	Farbe	Einheit	Preis CHF
Z-PWKLEI-R	Pulverwechsel RAL Standard (9003, 9006, 9016)	pauschal	
Z-PWMITT-R	Pulverwechsel RAL (Lagerpulver)	pauschal	
Z-PWGROS-N	Pulverwechsel NCS (Lagerpulver)	pauschal	
Z-PWZUMP	Pulver auf Anfertigung / Mindestmenge		nach Aufwand

■ Quetschbandraster aus Stahl 0.7mm (gerollt)

weiss, Nasslack bandlackiert, ca. RAL 9003

Breite: 100mm

Profillänge: 3600mm

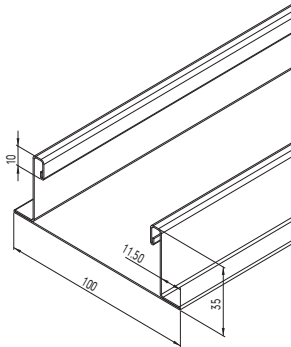

Artikel-Nummer	Farbe	Länge mm	VPE Stk	Einheit	Preis CHF
B-QBA100-S	RAL 9003	3600	8	m ¹	

Zuschläge für Pulverbeschichtung

B-QBA100	RAL 9010 / 9016			m ¹	
B-QBA100	RAL ...			m ¹	
B-QBA100	NCS ...			m ¹	

■ Quetschbandraster aus Stahl 0.7mm (gerollt)

weiss, Nasslack bandlackiert, ca. RAL 9003

Breite: 125mm

Profillänge: 3600mm

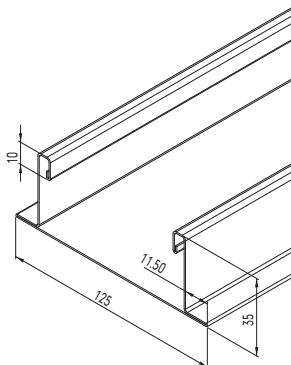

Artikel-Nummer	Farbe	Länge mm	VPE Stk	Einheit	Preis CHF
B-QBA125-S	RAL 9003	3600	4	m ¹	

Zuschläge für Pulverbeschichtung

B-QBA125	RAL 9010 / 9016			m ¹	
B-QBA125	RAL ...			m ¹	
B-QBA125	NCS ...			m ¹	

Zuschläge Pulverwechsel

Artikel-Nummer	Farbe	Einheit	Preis CHF
Z-PWKLEI-R	Pulverwechsel RAL Standard (9003, 9006, 9016)	pauschal	
Z-PWMITT-R	Pulverwechsel RAL (Lagerpulver)	pauschal	
Z-PWGROS-N	Pulverwechsel NCS (Lagerpulver)	pauschal	
Z-PWZUMP	Pulver auf Anfertigung / Mindestmenge		nach Aufwand

■ Quetschbandraster aus Stahl 0.7mm (gerollt)

weiss, Nasslack bandlackiert, ca. RAL 9003

Breite: 150mm

Profillänge: 3600mm

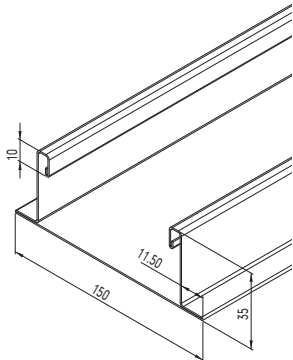

Artikel-Nummer	Farbe	Länge mm	VPE Stk	Einheit	Preis CHF
B-QBA150	RAL 9003	3600	4	m ¹	

Zuschläge für Pulverbeschichtung

B-QBA150	RAL 9010 / 9016			m ¹	
B-QBA150	RAL ...			m ¹	
B-QBA150	NCS ...			m ¹	

Zuschläge Pulverwechsel

Artikel-Nummer	Farbe	Einheit	Preis CHF
Z-PWKLEI-R	Pulverwechsel RAL Standard (9003, 9006, 9016)	pauschal	
Z-PWMITT-R	Pulverwechsel RAL (Lagerpulver)	pauschal	
Z-PWGROS-N	Pulverwechsel NCS (Lagerpulver)	pauschal	
Z-PWZUMP	Pulver auf Anfertigung / Mindestmenge		nach Aufwand

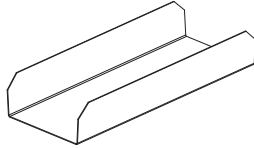
■ Längsverbinder zu Quetschbandraster

Artikel-Nummer	Breite mm	VPE Stk.	Einheit	Preis CHF
B-QBL050	50	25	Stk.	
B-QBL075	75	25	Stk.	
B-QBL100	100	25	Stk.	
B-QBL125	125	25	Stk.	
B-QBL150	150	25	Stk.	

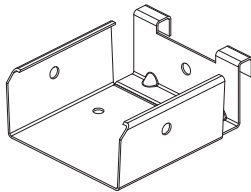
■ Querverbinder zu Quetschbandraster

Artikel-Nummer	Breite mm	VPE Stk.	Einheit	Preis CHF
B-QBQ050	50	25	Stk.	
B-QBQ075	75	25	Stk.	
B-QBQ100	100	25	Stk.	
B-QBQ125	125	25	Stk.	
B-QBQ150	150	25	Stk.	

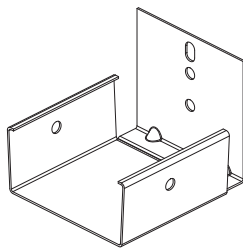
■ Wandschuh zu Quetschbandraster

Artikel-Nummer	Breite mm	VPE Stk.	Einheit	Preis CHF
B-QBW050	50	25	Stk.	
B-QBW075	75	25	Stk.	
B-QBW100	100	25	Stk.	
B-QBW125	125	25	Stk.	
B-QBW150	150	25	Stk.	

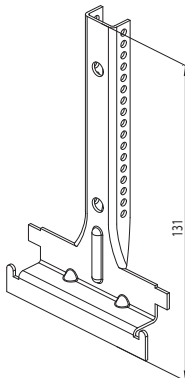
■ Noniusunterteil zu Quetschbandraster (roh)

Artikel-Nummer	Breite mm	VPE Stk.	Einheit	Preis CHF
A-NAQ050	50	100	Stk.	
A-NAQ075	75	100	Stk.	
A-NAQ100	100	100	Stk.	
A-NAQ125	125	100	Stk.	
A-NAQ150	150	100	Stk.	

C-Profil aus EVZ 1.0mm (abgekantet)

Abwicklung: 100/30mm

Profillänge: 4000mm

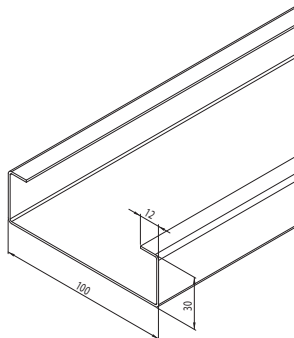

Artikel-Nummer	Farbe	Menge bis	Einheit	Preis CHF
B-CPR100	roh	100	m ¹	
B-CPR100	roh	250	m ¹	
B-CPR100	roh	500	m ¹	

Zuschläge für Pulverbeschichtung

B-CPR100-W	RAL 9010 / 9016	m ¹
B-CPR100-R	RAL ...	m ¹
B-CPR100-N	NCS ...	m ¹

C-Profil aus EVZ 1.0mm (abgekantet)

Abwicklung: 125/30mm

Profillänge: 4000mm

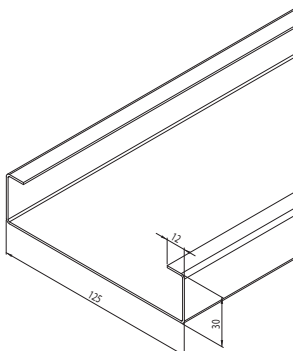

Artikel-Nummer	Farbe	Menge bis	Einheit	Preis CHF
B-CPR125	roh	100	m ¹	
B-CPR125	roh	250	m ¹	
B-CPR125	roh	500	m ¹	

Zuschläge für Pulverbeschichtung

B-CPR125-W	RAL 9010 / 9016	m ¹
B-CPR125-R	RAL ...	m ¹
B-CPR125-N	NCS ...	m ¹

Zuschläge Pulverwechsel

Artikel-Nummer	Farbe	Einheit	Preis CHF
Z-PWKLEI-R	Pulverwechsel RAL Standard (9003, 9006, 9016)	pauschal	
Z-PWMITT-R	Pulverwechsel RAL (Lagerpulver)	pauschal	
Z-PWGROS-N	Pulverwechsel NCS (Lagerpulver)	pauschal	
Z-PWZUMP	Pulver auf Anfertigung / Mindestmenge	nach Aufwand	

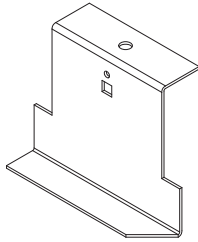
■ Abhänger zu C-Profil aus Stahl EVZ 1.5mm

Artikel-Nummer	Breite mm	Einheit	Preis CHF
B-ACP100	100	Stk.	
B-ACP125	125	Stk.	

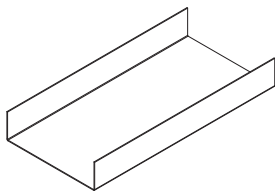
■ Längsverbinder zu C-Profil aus Stahl EVZ 1.0mm

Artikel-Nummer	Breite mm	Einheit	Preis CHF
B-LCP100	100	Stk.	
B-LCP125	125	Stk.	

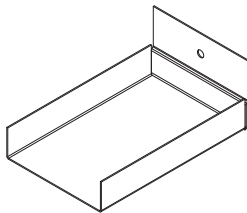
■ Wandschuh zu C-Profil aus Stahl EVZ 1.0mm

Artikel-Nummer	Breite mm	Einheit	Preis CHF
B-WCP100	100	Stk.	
B-WCP125	125	Stk.	

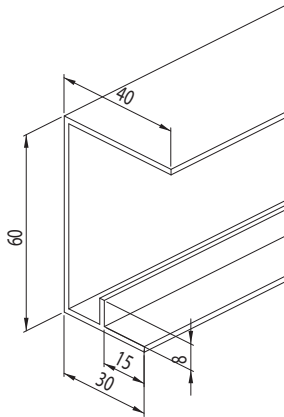
U-Randprofil mit Anschlagnocke aus Aluminium 1.7mm
Abwicklung: 40/60/30mm
Profillänge: 3100mm

Artikel-Nummer	Farbe	Menge bis	Einheit	Preis CHF
R-URP310	roh	100	m ¹	
R-URP310	roh	500	m ¹	
R-URP310	roh	1000	m ¹	

Zuschläge für Pulverbeschichtung

R-URP310-W	RAL 9010 / 9016		m ¹	
R-URP310-R	RAL ...		m ¹	
R-URP310-N	NCS ...		m ¹	

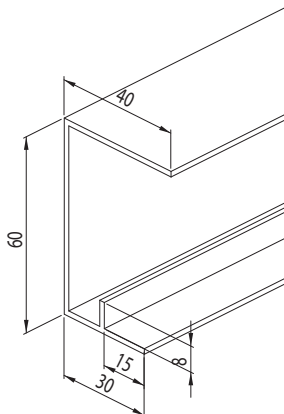
U-Randprofil mit Anschlagnocke aus Aluminium 1.7mm
Abwicklung: 40/60/30mm
Profillänge: 4100 mm

Artikel-Nummer	Farbe	Menge bis	Einheit	Preis CHF
R-URP410	roh	100	m ¹	
R-URP410	roh	500	m ¹	
R-URP410	roh	1000	m ¹	

Zuschläge für Pulverbeschichtung

R-URP410-W	RAL 9010 / 9016		m ¹	
R-URP410-R	RAL ...		m ¹	
R-URP410-N	NCS ...		m ¹	

Zuschläge Zuschnitte

Artikel-Nummer	Beschreibung	Einheit	Preis CHF
Z-ZUS180	Gerade	Schnitt	
Z-ZUSGEH	Gehrung	Schnitt	
Z-ZUSERK	Einrichtkosten für Zuschnitte	pauschal	

Zuschläge Pulverwechsel

Artikel-Nummer	Farbe	Einheit	Preis CHF
Z-PWKLEI-R	Pulverwechsel RAL Standard (9003, 9006, 9016)	pauschal	
Z-PWMITT-R	Pulverwechsel RAL (Lagerpulver)	pauschal	
Z-PWGROS-N	Pulverwechsel NCS (Lagerpulver)	pauschal	
Z-PWZUMP	Pulver auf Anfertigung / Mindestmenge		nach Aufwand

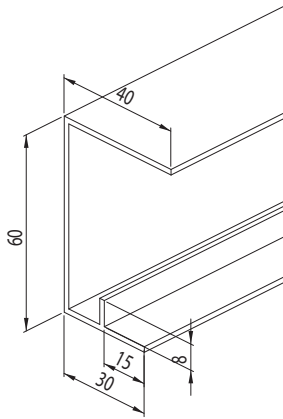
U-Randprofil mit Anschlagnocke aus Aluminium 1.7mm
Abwicklung: 40/60/30mm
Profillänge: 5100mm

Artikel-Nummer	Farbe	Menge bis	Einheit	Preis CHF
R-URP510	roh	100	m ¹	
R-URP510	roh	500	m ¹	
R-URP510	roh	1000	m ¹	

Zuschläge für Pulverbeschichtung

R-URP510-W	RAL 9010 / 9016	m ¹
R-URP510-R	RAL ...	m ¹
R-URP510-N	NCS ...	m ¹

Zuschläge Zuschnitte

Artikel-Nummer	Beschreibung	Einheit	Preis CHF
Z-ZUS180	Gerade	Schnitt	
Z-ZUSGEH	Gehrung	Schnitt	
Z-ZUSERK	Einrichtkosten für Zuschnitte	pauschal	

Zuschläge Pulverwechsel

Artikel-Nummer	Farbe	Einheit	Preis CHF
Z-PWKLEI-R	Pulverwechsel RAL Standard (9003, 9006, 9016)	pauschal	
Z-PWMITT-R	Pulverwechsel RAL (Lagerpulver)	pauschal	
Z-PWGROS-N	Pulverwechsel NCS (Lagerpulver)	pauschal	
Z-PWZUMP	Pulver auf Anfertigung / Mindestmenge	nach Aufwand	

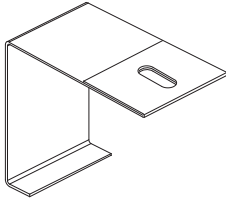

■ Abhänger aus Stahl EVZ 1.5mm

Artikel-Nummer	Menge bis	Einheit	Preis CHF
R-UAHDIR	50	Stk.	
R-UAHDIR	150	Stk.	

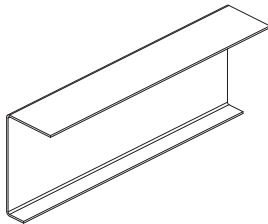

■ Verbinder aus EVZ 1.0mm

Artikel-Nummer	Menge bis	Einheit	Preis CHF
R-UGV180	50	Stk.	
R-UGV180	150	Stk.	

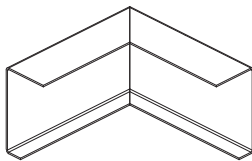

■ Ausseneckverbinder aus Stahl EVZ 1.0mm

Artikel-Nummer	Menge bis	Einheit	Preis CHF
R-UAV090	50	Stk.	
R-UAV090	150	Stk.	

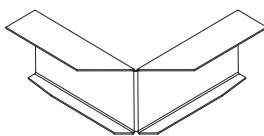

■ Inneneckverbinder aus Stahl EVZ 1.0mm

Artikel-Nummer	Menge bis	Einheit	Preis CHF
R-UIV090	50	Stk.	
R-UIV090	150	Stk.	

Standard-Mineralfaserplatte THERMATEX® Star

Artikel-Nummer	Kante	Modul	V	VPE Stk.	VPE m ²	Menge bis	Einheit	Preis CHF
M-STA60SK	Board	600 x 600 x 15	•	14	5.04	100	m ²	
M-STA60SK	Board	600 x 600 x 15	•	14	5.04	500	m ²	
M-STA60SK	Board	600 x 600 x 15	•	14	5.04	1000	m ²	
M-STA62SK	Board	625 x 625 x 15	•	14	5.47	100	m ²	
M-STA62SK	Board	625 x 625 x 15	•	14	5.47	500	m ²	
M-STA62SK	Board	625 x 625 x 15	•	14	5.47	1000	m ²	
M-STA120SK	Board	1200 x 600 x 15	◇	10	7.20	100	m ²	
M-STA120SK	Board	1200 x 600 x 15	◇	10	7.20	500	m ²	
M-STA120SK	Board	1200 x 600 x 15	◇	10	7.20	1000	m ²	
M-STA12SK	Board	1250 x 625 x 15	•	10	7.81	100	m ²	
M-STA12SK	Board	1250 x 625 x 15	•	10	7.81	500	m ²	
M-STA12SK	Board	1250 x 625 x 15	•	10	7.81	1000	m ²	
M-STARF90	Board	625 x 625 x 40	•	4	1.57	100	m ²	
M-STARF90	Board	625 x 625 x 40	•	4	1.57	500	m ²	
M-STARF90	Board	625 x 625 x 40	•	4	1.57	1000	m ²	

Artikel-Nummer	Kante	Modul	V	VPE Stk.	VPE m ²	Menge bis	Einheit	Preis CHF
M-STA60VT	Tegular 24	600 x 600 x 15	◇	14	5.04	100	m ²	
M-STA60VT	Tegular 24	600 x 600 x 15	◇	14	5.04	500	m ²	
M-STA60VT	Tegular 24	600 x 600 x 15	◇	14	5.04	1000	m ²	
M-STA62V2	Tegular 24	625 x 625 x 15	•	14	5.47	100	m ²	
M-STA62V2	Tegular 24	625 x 625 x 15	•	14	5.47	500	m ²	
M-STA62V2	Tegular 24	625 x 625 x 15	•	14	5.47	1000	m ²	
M-STA12VT	Tegular 24	1250 x 625 x 15	◇	10	7.81	100	m ²	
M-STA12VT	Tegular 24	1250 x 625 x 15	◇	10	7.81	500	m ²	
M-STA12VT	Tegular 24	1250 x 625 x 15	◇	10	7.81	1000	m ²	

Andere Formate und Kantenausführungen auf Anfrage.

Verfügbarkeit:

- ab Lager INNLOC AG
- ◇ ab Werkslager
- X auf Anfrage

■ Standard-Mineralfaserplatte THERMATEX® Star

Artikel-Nummer	Kante	Modul	V	VPE Stk.	VPE m ²	Menge bis	Einheit	Preis CHF
M-STA62GN	K4C4	625 x 625 x 19	•	10	3.91	100	m ²	
M-STA62GN	K4C4	625 x 625 x 19	•	10	3.91	500	m ²	
M-STA62GN	K4C4	625 x 625 x 19	•	10	3.91	1000	m ²	

Artikel-Nummer	Kante	Modul	V	VPE Stk.	VPE m ²	Menge bis	Einheit	Preis CHF
M-STA62AW	Finesse	625 x 625 x 19	•	10	3.91	100	m ²	
M-STA62AW	Finesse	625 x 625 x 19	•	10	3.91	500	m ²	
M-STA62AW	Finesse	625 x 625 x 19	•	10	3.91	1000	m ²	

Andere Formate und Kantenausführungen auf Anfrage.

Verfügbarkeit:

- ab Lager INNLOC AG
- ◇ ab Werkslager
- X auf Anfrage

■ Standard-Mineralfaserplatte THERMATEX® Schlicht

Artikel-Nummer	Kante	Modul	V	VPE Stk.	VPE m ²	Menge bis	Einheit	Preis CHF
M-SCH60SK	Board	600 x 600 x 15	•	14	5.04	100	m ²	
M-SCH60SK	Board	600 x 600 x 15	•	14	5.04	500	m ²	
M-SCH60SK	Board	600 x 600 x 15	•	14	5.04	1000	m ²	
M-SCH62SK	Board	625 x 625 x 15	•	14	5.47	100	m ²	
M-SCH62SK	Board	625 x 625 x 15	•	14	5.47	500	m ²	
M-SCH62SK	Board	625 x 625 x 15	•	14	5.47	1000	m ²	

Andere Formate und Kantenausführungen auf Anfrage.

Verfügbarkeit:

• ab Lager INNLOC AG

◇ ab Werkslager

X auf Anfrage

■ Standard-Mineralfaserplatte THERMATEX® Feinstratos

Artikel-Nummer	Kante	Modul	V	VPE Stk.	VPE m ²	Menge bis	Einheit	Preis CHF
M-FES62SK	Board	625 x 625 x 15	•	14	5.47	100	m ²	
M-FES62SK	Board	625 x 625 x 15	•	14	5.47	500	m ²	
M-FES62SK	Board	625 x 625 x 15	•	14	5.47	1000	m ²	

Andere Formate und Kantenausführungen auf Anfrage.

Verfügbarkeit:

- ab Lager INNLOC AG

- ◇ ab Werkslager

- X auf Anfrage

■ Standard-Mineralfaserplatte THERMATEX® Feinstratos micro perforiert

Artikel-Nummer	Kante	Modul	V	VPE Stk.	VPE m ²	Menge bis	Einheit	Preis CHF
M-FEM60SK	Board	600 x 600 x 15	•	14	5.04	100	m ²	
M-FEM60SK	Board	600 x 600 x 15	•	14	5.04	500	m ²	
M-FEM60SK	Board	600 x 600 x 15	•	14	5.04	1000	m ²	
M-FEM62SK	Board	625 x 625 x 15	•	14	5.47	100	m ²	
M-FEM62SK	Board	625 x 625 x 15	•	14	5.47	500	m ²	
M-FEM62SK	Board	625 x 625 x 15	•	14	5.47	1000	m ²	
M-FEM120SK	Board	1200 x 600 x	◇	10	7.20	100	m ²	
M-FEM120SK	Board	1200 x 600 x	◇	10	7.20	500	m ²	
M-FEM120SK	Board	1200 x 600 x	◇	10	7.20	1000	m ²	
M-FEM12SK	Board	1250 x 625 x	◇	10	7.81	100	m ²	
M-FEM12SK	Board	1250 x 625 x	◇	10	7.81	500	m ²	
M-FEM12SK	Board	1250 x 625 x	◇	10	7.81	1000	m ²	

Artikel-Nummer	Kante	Modul	V	VPE Stk.	VPE m ²	Menge bis	Einheit	Preis CHF
M-FEM60V2	Tegular 24	600 x 600 x 15	◇	14	5.04	100	m ²	
M-FEM60V2	Tegular 24	600 x 600 x 15	◇	14	5.04	500	m ²	
M-FEM60V2	Tegular 24	600 x 600 x 15	◇	14	5.04	1000	m ²	
M-FEM62V2	Tegular 24	625 x 625 x 15	•	14	5.47	100	m ²	
M-FEM62V2	Tegular 24	625 x 625 x 15	•	14	5.47	500	m ²	
M-FEM62V2	Tegular 24	625 x 625 x 15	•	14	5.47	1000	m ²	
M-FEM120V2	Tegular 24	1200 x 600 x	◇	10	7.20	100	m ²	
M-FEM120V2	Tegular 24	1200 x 600 x	◇	10	7.20	500	m ²	
M-FEM120V2	Tegular 24	1200 x 600 x	◇	10	7.20	1000	m ²	

Andere Formate und Kantenausführungen auf Anfrage.

Verfügbarkeit:

- ab Lager INNLOC AG
- ◇ ab Werkslager
- X auf Anfrage

■ Standard-Mineralfaserplatte THERMATEX® Feinstratos micro perforiert

Artikel-Nummer	Kante	Modul	V	VPE Stk.	VPE m ²	Menge bis	Einheit	Preis CHF
M-FEM60AW	Finesse	600 x 600 x 19	◇	10	3.60	100	m ²	
M-FEM60AW	Finesse	600 x 600 x 19	◇	10	3.60	500	m ²	
M-FEM60AW	Finesse	600 x 600 x 19	◇	10	3.60	1000	m ²	
M-FEM62AW	Finesse	625 x 625 x 19	•	10	3.91	100	m ²	
M-FEM62AW	Finesse	625 x 625 x 19	•	10	3.91	500	m ²	
M-FEM62AW	Finesse	625 x 625 x 19	•	10	3.91	1000	m ²	

Andere Formate und Kantenausführungen auf Anfrage.

Verfügbarkeit:

- ab Lager INNLOC AG

- ◇ ab Werkslager

- X auf Anfrage

■ Standard-Mineralfaserplatte THERMATEX® Fresko

Artikel-Nummer	Kante	Modul	V	VPE Stk.	VPE m ²	Menge bis	Einheit	Preis CHF
M-FRE60SK	Board	600 x 600 x 15	•	14	5.04	100	m ²	
M-FRE60SK	Board	600 x 600 x 15	•	14	5.04	500	m ²	
M-FRE60SK	Board	600 x 600 x 15	•	14	5.04	1000	m ²	
M-FRE62SK	Board	625 x 625 x 15	•	14	5.47	100	m ²	
M-FRE62SK	Board	625 x 625 x 15	•	14	5.47	500	m ²	
M-FRE62SK	Board	625 x 625 x 15	•	14	5.47	1000	m ²	
M-FRE120SK	Board	1200 x 600 x 15	◇	10	7.20	100	m ²	
M-FRE120SK	Board	1200 x 600 x 15	◇	10	7.20	500	m ²	
M-FRE120SK	Board	1200 x 600 x 15	◇	10	7.20	1000	m ²	
M-FRE12SK	Board	1250 x 625 x 15	◇	10	7.81	100	m ²	
M-FRE12SK	Board	1250 x 625 x 15	◇	10	7.81	500	m ²	
M-FRE12SK	Board	1250 x 625 x 15	◇	10	7.81	1000	m ²	

Artikel-Nummer	Kante	Modul	V	VPE Stk.	VPE m ²	Menge bis	Einheit	Preis CHF
M-FRE60V2	Tegular 24	600 x 600 x 15	◇	14	5.04	100	m ²	
M-FRE60V2	Tegular 24	600 x 600 x 15	◇	14	5.04	500	m ²	
M-FRE60V2	Tegular 24	600 x 600 x 15	◇	14	5.04	1000	m ²	
M-FRE62V2	Tegular 24	625 x 625 x 15	◇	14	5.47	100	m ²	
M-FRE62V2	Tegular 24	625 x 625 x 15	◇	14	5.47	500	m ²	
M-FRE62V2	Tegular 24	625 x 625 x 15	◇	14	5.47	1000	m ²	

Artikel-Nummer	Kante	Modul	V	VPE Stk.	VPE m ²	Menge bis	Einheit	Preis CHF
M-FRE62GN	K4C4	625 x 625 x 19	•	10	3.91	100	m ²	
M-FRE62GN	K4C4	625 x 625 x 19	•	10	3.91	500	m ²	
M-FRE62GN	K4C4	625 x 625 x 19	•	10	3.91	1000	m ²	

Andere Formate und Kantenausführungen auf Anfrage.

Verfügbarkeit:

- ab Lager INNLOC AG
- ◇ ab Werkslager
- X auf Anfrage

■ Standard-Mineralfaserplatte THERMATEX® Feinfresko

Artikel-Nummer	Kante	Modul	V	VPE Stk.	VPE m ²	Menge bis	Einheit	Preis CHF
M-FEF60SK	Board	600 x 600 x 15	•	14	5.04	100	m ²	
M-FEF60SK	Board	600 x 600 x 15	•	14	5.04	500	m ²	
M-FEF60SK	Board	600 x 600 x 15	•	14	5.04	1000	m ²	
M-FEF62SK	Board	625 x 625 x 15	•	14	5.47	100	m ²	
M-FEF62SK	Board	625 x 625 x 15	•	14	5.47	500	m ²	
M-FEF62SK	Board	625 x 625 x 15	•	14	5.47	1000	m ²	

Artikel-Nummer	Kante	Modul	V	VPE Stk.	VPE m ²	Menge bis	Einheit	Preis CHF
M-FEF60V2	Tegular 24	600 x 600 x 15	◇	14	5.04	100	m ²	
M-FEF60V2	Tegular 24	600 x 600 x 15	◇	14	5.04	500	m ²	
M-FEF60V2	Tegular 24	600 x 600 x 15	◇	14	5.04	1000	m ²	
M-FEF62V2	Tegular 24	625 x 625 x 15	•	14	5.47	100	m ²	
M-FEF62V2	Tegular 24	625 x 625 x 15	•	14	5.47	500	m ²	
M-FEF62V2	Tegular 24	625 x 625 x 15	•	14	5.47	1000	m ²	

Andere Formate und Kantenausführungen auf Anfrage.

Verfügbarkeit:

• ab Lager INNLOC AG

◇ ab Werkslager

X auf Anfrage

■ Akustik-Mineralfaserplatte THERMATEX® Alpha

Artikel-Nummer	Kante	Modul	V	VPE Stk.	VPE m ²	Menge bis	Einheit	Preis CHF
M-ALP60SK	Board	600 x 600 x 19	•	10	3.60	100	m ²	
M-ALP60SK	Board	600 x 600 x 19	•	10	3.60	500	m ²	
M-ALP60SK	Board	600 x 600 x 19	•	10	3.60	1000	m ²	
MALP62SK	Board	625 x 625 x 19	•	10	3.91	100	m ²	
M-ALP62SK	Board	625 x 625 x 19	•	10	3.91	500	m ²	
M-ALP62SK	Board	625 x 625 x 19	•	10	3.91	1000	m ²	
M-ALP120SK	Board	1200 x 600 x 19	◇	8	5.76	100	m ²	
M-ALP120SK	Board	1200 x 600 x 19	◇	8	5.76	500	m ²	
M-ALP120SK	Board	1200 x 600 x 19	◇	8	5.76	1000	m ²	
M-ALP125SK	Board	1250 x 625 x 19	◇	8	6.25	100	m ²	
M-ALP125SK	Board	1250 x 625 x 19	◇	8	6.25	500	m ²	
M-ALP125SK	Board	1250 x 625 x 19	◇	8	6.25	1000	m ²	

Artikel-Nummer	Kante	Modul	V	VPE Stk.	VPE m ²	Menge bis	Einheit	Preis CHF
M-ALP60V2	Tegular 24	600 x 600 x 19	◇	10	3.60	100	m ²	
M-ALP60V2	Tegular 24	600 x 600 x 19	◇	10	3.60	500	m ²	
M-ALP60V2	Tegular 24	600 x 600 x 19	◇	10	3.60	1000	m ²	
M-ALP62V2	Tegular 24	625 x 625 x 19	◇	10	3.91	100	m ²	
M-ALP62V2	Tegular 24	625 x 625 x 19	◇	10	3.91	500	m ²	
M-ALP62V2	Tegular 24	625 x 625 x 19	◇	10	3.91	1000	m ²	

Andere Formate und Kantenausführungen auf Anfrage.

Verfügbarkeit:

- ab Lager INNLOC AG
- ◇ ab Werkslager
- X auf Anfrage

■ Akustik-Mineralfaserplatte THERMATEX® Alpha ONE

Artikel-Nummer	Kante	Modul	V	VPE Stk.	VPE m ²	Menge bis	Einheit	Preis CHF
M-ALO62SK	Board	625 x 625 x 24	◇	8	3.13	100	m ²	
M-ALO62SK	Board	625 x 625 x 24	◇	8	3.13	500	m ²	
M-ALO62SK	Board	625 x 625 x 24	◇	8	3.13	1000	m ²	

Andere Formate und Kantenausführungen auf Anfrage.

Verfügbarkeit:

- ab Lager INNLOC AG

- ◇ ab Werkslager

- X auf Anfrage

■ Akustik-Mineralfaserplatte THERMATEX® Alpha Schwarz

Artikel-Nummer	Kante	Modul	V	VPE Stk.	VPE m ²	Menge bis	Einheit	Preis CHF
M-ALS60SK	Board	600 x 600 x 19	◇	10	3.60	100	m ²	
M-ALS60SK	Board	600 x 600 x 19	◇	10	3.60	500	m ²	
M-ALS60SK	Board	600 x 600 x 19	◇	10	3.60	1000	m ²	
M-ALS62SK	Board	625 x 625 x 19	•	10	3.91	100	m ²	
M-ALS62SK	Board	625 x 625 x 19	•	10	3.91	500	m ²	
M-ALS62SK	Board	625 x 625 x 19	•	10	3.91	1000	m ²	

Andere Formate und Kantenausführungen auf Anfrage.

Verfügbarkeit:

- ab Lager INNLOC AG

- ◇ ab Werkslager

- X auf Anfrage

■ Akustik-Mineralfaserplatte THERMATEX® Acoustic

Artikel-Nummer	Kante	Modul	V	VPE Stk.	VPE m ²	Menge bis	Einheit	Preis CHF
M-ACO60SK	Board	600 x 600 x 19	◇	10	3.60	100	m ²	
M-ACO60SK	Board	600 x 600 x 19	◇	10	3.60	500	m ²	
M-ACO60SK	Board	600 x 600 x 19	◇	10	3.60	1000	m ²	
M-ACO62SK	Board	625 x 625 x 19	◇	10	3.91	100	m ²	
M-ACO62SK	Board	625 x 625 x 19	◇	10	3.91	500	m ²	
M-ACO62SK	Board	625 x 625 x 19	◇	10	3.91	1000	m ²	

Andere Formate und Kantenausführungen auf Anfrage.

Verfügbarkeit:

- ab Lager INNLOC AG

- ◇ ab Werkslager

- X auf Anfrage

■ Akustik-Mineralfaserplatte THERMATEX® Thermofon

Artikel-Nummer	Kante	Modul	V	VPE Stk.	VPE m ²	Menge bis	Einheit	Preis CHF
M-THE60SK	Board	600 x 600 x 15	•	14	5.04	100	m ²	
M-THE60SK	Board	600 x 600 x 15	•	14	5.04	500	m ²	
M-THE60SK	Board	600 x 600 x 15	•	14	5.04	1000	m ²	
M-THE62SK	Board	625 x 625 x 15	•	14	5.47	100	m ²	
M-THE62SK	Board	625 x 625 x 15	•	14	5.47	500	m ²	
M-THE62SK	Board	625 x 625 x 15	•	14	5.47	1000	m ²	
M-THE120SK	Board	1200 x 600 x 15	◇	10	7.20	100	m ²	
M-THE120SK	Board	1200 x 600 x 15	◇	10	7.20	500	m ²	
M-THE120SK	Board	1200 x 600 x 15	◇	10	7.20	1000	m ²	
M-THE12SK	Board	1250 x 625 x 15	•	10	7.81	100	m ²	
M-THE12SK	Board	1250 x 625 x 15	•	10	7.81	500	m ²	
M-THE12SK	Board	1250 x 625 x 15	•	10	7.81	1000	m ²	

Artikel-Nummer	Kante	Modul	V	VPE Stk.	VPE m ²	Menge bis	Einheit	Preis CHF
M-THE60V2	Tegular 24	600 x 600 x 15	◇	14	5.04	100	m ²	
M-THE60V2	Tegular 24	600 x 600 x 15	◇	14	5.04	500	m ²	
M-THE60V2	Tegular 24	600 x 600 x 15	◇	14	5.04	1000	m ²	
M-THE62VT-S	Tegular 24	625 x 625 x 15	•	14	5.47	100	m ²	
M-THE62VT-S	Tegular 24	625 x 625 x 15	•	14	5.47	500	m ²	
M-THE62VT-S	Tegular 24	625 x 625 x 15	•	14	5.47	1000	m ²	

Andere Formate und Kantenausführungen auf Anfrage.

Verfügbarkeit:

- ab Lager INNLOC AG
- ◇ ab Werkslager
- X auf Anfrage

■ Standard-Mineralfaserplatte TOPIQ® Prime

Artikel-Nummer	Kante	Modul	V	VPE Stk.	VPE m ²	Menge bis	Einheit	Preis CHF
M-TOP60SK	Board	600 x 600 x 15	◇	14	5.04	100	m ²	
M-TOP60SK	Board	600 x 600 x 15	◇	14	5.04	500	m ²	
M-SCH60SK	Board	600 x 600 x 15	◇	14	5.04	1000	m ²	
M-TOP62SK	Board	625 x 625 x 15	•	14	5.47	100	m ²	
M-TOP62SK	Board	625 x 625 x 15	•	14	5.47	500	m ²	
M-TOP62SK	Board	625 x 625 x 15	•	14	5.47	1000	m ²	

Andere Formate und Kantenausführungen auf Anfrage.

Verfügbarkeit:

• ab Lager INNLOC AG

◇ ab Werkslager

X auf Anfrage

■ Spezial-Mineralfaserplatte THERMATEX® Thermaclean S

Artikel-Nummer	Kante	Modul	V	VPE Stk.	VPE m ²	Menge bis	Einheit	Preis CHF
M-THC60SK	Board	600 x 600 x 15	◇	14	5.04	100	m ²	
M-THC60SK	Board	600 x 600 x 15	◇	14	5.04	500	m ²	
M-THC60SK	Board	600 x 600 x 15	◇	14	5.04	1000	m ²	
M-THC62SK	Board	625 x 625 x 15	◇	14	5.47	100	m ²	
M-THC62SK	Board	625 x 625 x 15	◇	14	5.47	500	m ²	
M-THC62SK	Board	625 x 625 x 15	◇	14	5.47	1000	m ²	

Andere Formate und Kantenausführungen auf Anfrage.

Verfügbarkeit:

- ab Lager INNLOC AG

- ◇ ab Werkslager

- X auf Anfrage

■ AMF TOPIQ® Sonic Akustikdeckensegel

Artikel-Nummer	Kante	Form	Modul	V	VPE Stk.	Einheit	Preis CHF
HA-TP1111	A	Quadrat	1180 x 1180 x 40	X	4	Stk.	
HA-TP1711	A	Rechteck	1780 x 1180 x 40	X	4	Stk.	
HA-TP2311	A	Rechteck	2380 x 1180 x 40	X	2	Stk.	
HA-TP1200	A	Kreis	1200 x 1200 x 40	X	4	Stk.	

Andere Formate und Kantenausführungen auf Anfrage.

Verfügbarkeit:

- ab Lager INNLOC AG

- ◇ ab Werkslager

- X auf Anfrage

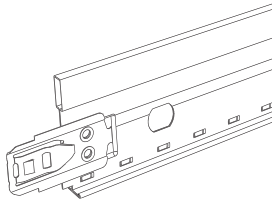

Mineralfasertragschiene AMF Ventatec T24 Modul 625mm

Farbe ca. RAL 9003

Artikel-Nummer	Höhe mm	Länge mm	VPE Stk.	Einheit	Preis CHF
M-V37524-S	38	3750	20	m ¹	
M-V12524-S	33	1250	60	m ¹	
M-V62524-S	33	625	60	m ¹	

Zuschläge für Pulverbeschichtung

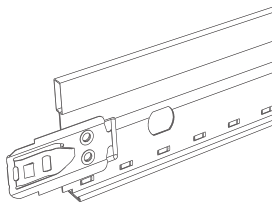
M-V37524-W	RAL 9010			m ¹	
M-V37524-R	RAL ...			m ¹	
M-V37524-N	NCS ...			m ¹	

Mineralfasertragschiene AMF Ventatec T24 Modul 600mm

Farbe ca. RAL 9003

Artikel-Nummer	Höhe mm	Länge mm	VPE Stk.	Einheit	Preis CHF
M-V36024-S	38	3600	20	m ¹	
M-V12024-S	33	1200	60	m ¹	
M-V60024-S	33	600	60	m ¹	

Zuschläge für Pulverbeschichtung

M-V36024-W	RAL 9010			m ¹	
M-V36024-R	RAL ...			m ¹	
M-V36024-N	NCS ...			m ¹	

Zuschläge Pulverwechsel

Artikel-Nummer	Farbe	Einheit	Preis CHF
Z-PWKLEI-R	Pulverwechsel RAL Standard (9006, 9016)	pauschal	
Z-PWMITT-R	Pulverwechsel RAL (Lagerpulver)	pauschal	
Z-PWGROS-N	Pulverwechsel NCS (Lagerpulver)	pauschal	
Z-PWZUMP	Pulver auf Anfertigung / Mindestmenge		nach Aufwand

Mineralfasertragschiene DONN DX24 Modul 625mm

Farbe ca. RAL 9003

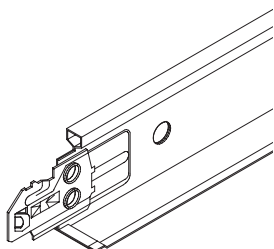

Artikel-Nummer	Höhe mm	Länge mm	VPE Stk.	Einheit	Preis CHF
M-D37524-S	38	3750	20	m ¹	
M-D18724-S	32	1875	20	m ¹	
M-D12524-S	32	1250	60	m ¹	
M-D62524-S	25	625	60	m ¹	

Zuschläge für Pulverbeschichtung

M-D.....-W	RAL 9010		m ¹
M-D.....-R	RAL ...		m ¹
M-D.....-N	NCS ...		m ¹

Mineralfasertragschiene DONN DX24 Modul 600mm

Farbe ca. RAL 9003

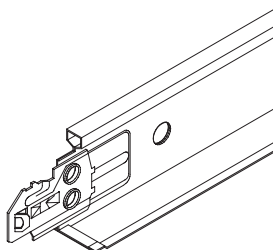

Artikel-Nummer	Höhe mm	Länge mm	VPE Stk.	Einheit	Preis CHF
M-D37024-S	38	3700	20	m ¹	
M-D18024-S	32	1800	20	m ¹	
M-D12024-S	32	1200	60	m ¹	
M-D60024-S	25	600	60	m ¹	

Zuschläge für Pulverbeschichtung

M-D.....-W	RAL 9010		m ¹
M-D.....-R	RAL ...		m ¹
M-D.....-N	NCS ...		m ¹

Zuschläge Pulverwechsel

Artikel-Nummer	Farbe	Einheit	Preis CHF
Z-PWKLEI-R	Pulverwechsel RAL Standard (9006, 9016)	pauschal	
Z-PWMITT-R	Pulverwechsel RAL (Lagerpulver)	pauschal	
Z-PWGROS-N	Pulverwechsel NCS (Lagerpulver)	pauschal	
Z-PWZUMP	Pulver auf Anfertigung / Mindestmenge		nach Aufwand

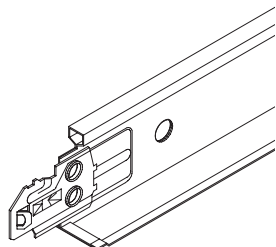
Mineralfasertragschiene DONN DX24 Modul 625mm
 Aluminium natur

Artikel-Nummer	Höhe mm	Länge mm	VPE Stk.	Einheit	Preis CHF
M-D37524-A	38	3750	20	m ¹	
M-D12524-A	32	1200	60	m ¹	
M-D62524-A	25	625	60	m ¹	

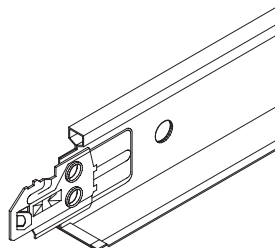
Mineralfasertragschiene DONN DX24 Modul 600mm
 Aluminium natur

Artikel-Nummer	Höhe mm	Länge mm	VPE Stk.	Einheit	Preis CHF
M-D37024-A	38	3700	20	m ¹	
M-D12024-A	32	1200	60	m ¹	
M-D60024-A	25	600	60	m ¹	

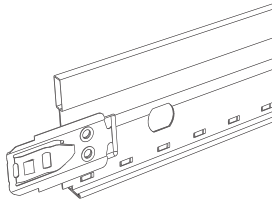

Mineralfasertragschiene AMF Ventatec T15 Modul 625mm

Farbe ca. RAL 9003

Artikel-Nummer	Höhe mm	Länge mm	VPE Stk.	Einheit	Preis CHF
M-V37515-S	38	3750	20	m ¹	
M-V12515-S	38	1250	60	m ¹	
M-V62515-S	38	625	60	m ¹	

Zuschläge für Pulverbeschichtung

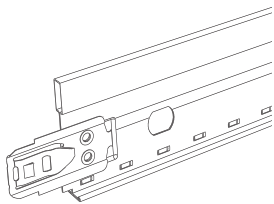
M-V.....-W	RAL 9010			m ¹	
M-V.....-R	RAL ...			m ¹	
M-V.....-N	NCS ...			m ¹	

Mineralfasertragschiene AMF Ventatec T15 Modul 600mm

Farbe ca. RAL 9003

Artikel-Nummer	Höhe mm	Länge mm	VPE Stk.	Einheit	Preis CHF
M-V36015-S	38	3600	20	m ¹	
M-V12015-S	38	1200	60	m ¹	
M-V60015-S	38	600	60	m ¹	

Zuschläge für Pulverbeschichtung

M-V.....-W	RAL 9010			m ¹	
M-V.....-R	RAL ...			m ¹	
M-V.....-N	NCS ...			m ¹	

Zuschläge Pulverwechsel

Artikel-Nummer	Farbe	Einheit	Preis CHF
Z-PWKLEI-R	Pulverwechsel RAL Standard (9006, 9016)	pauschal	
Z-PWMITT-R	Pulverwechsel RAL (Lagerpulver)	pauschal	
Z-PWGROS-N	Pulverwechsel NCS (Lagerpulver)	pauschal	
Z-PWZUMP	Pulver auf Anfertigung / Mindestmenge		nach Aufwand

Stufen Z-Profil aus Stahl SVZ 0.5mm

Länge: 4000mm

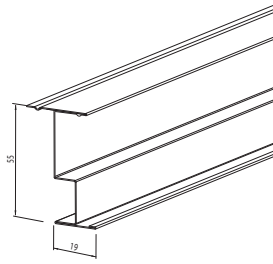

Artikel-Nummer	VPE m ¹	Menge bis	Einheit	Preis CHF
M-STUZPR	40	100	m ¹	
M-STUZPR	40	500	m ¹	
M-STUZPR	40	1000	m ¹	

TL-Hauptprofil aus Stahl SVZ 0.5mm

Länge: 4000mm

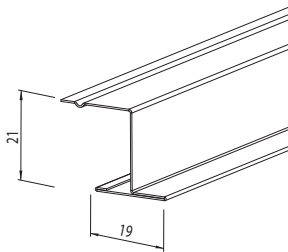

Artikel-Nummer	VPE m ¹	Menge bis	Einheit	Preis CHF
M-TLHAUP	80	100	m ¹	
M-TLHAUP	80	500	m ¹	
M-TLHAUP	80	1000	m ¹	

T-Querprofil aus Stahl SVZ

Abwicklung: 19/13mm

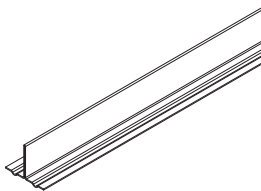

Artikel-Nummer	Beschreibung	VPE Stk.	Einheit	Preis CHF
M-TQU625	Modul 625	100	Stk.	
M-TQU600	Modul 600	100	Stk.	

L-Querprofil aus Stahl SVZ

Abwicklung: 11/11mm

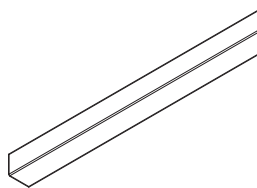

Artikel-Nummer	Beschreibung	VPE Stk.	Einheit	Preis CHF
M-LQU625	Modul 625	200	Stk.	
M-LQU600	Modul 600	200	Stk.	

Distanzhalteschiene aus Stahl SVZ

Modul 600/625

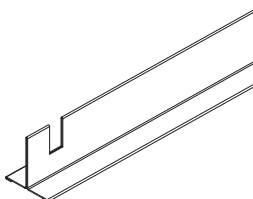

Artikel-Nummer	Beschreibung	VPE Stk.	Einheit	Preis CHF
M-DSHSCH62	Modul 625	100	Stk.	
M-DSHSCH60	Modul 600	100	Stk.	

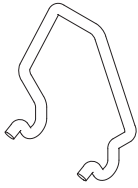
■ Drahtbügel zu TL-Hauptprofil

Artikel-Nummer	VPE Stk.		Einheit	Preis CHF
M-DBTLHP	100		Stk.	

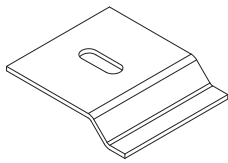
■ Klemmblech zu TL-Hauptprofil

Artikel-Nummer	VPE Stk.		Einheit	Preis CHF
M-KBTLHP	250		Stk.	

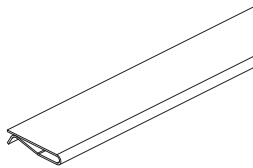
■ Verbinder zu TL-Hauptprofil

Artikel-Nummer	VPE Stk.		Einheit	Preis CHF
M-VBTLHP	50		Stk.	

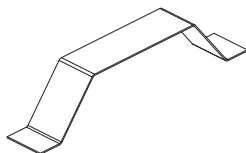
■ Wandfeder

Artikel-Nummer	VPE Stk.		Einheit	Preis CHF
M-WANDFE	250		Stk.	

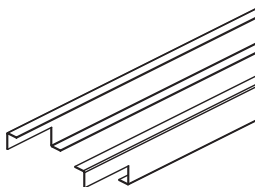
**■ Revisionschiene zu Mineralfaserplatten
mit Lasche weiss**

Artikel-Nummer	VPE Paar		Einheit	Preis CHF
M-RSMFLA	5		Paar	

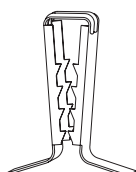

■ Druckfeder zu Mineralfaserplatten

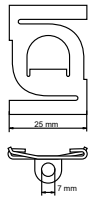
Artikel-Nummer	Beschreibung	VPE Stk.	Einheit	Preis CHF
M-DRFMET	Metall	100	Stk.	

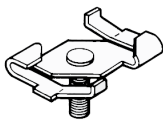

■ **Drehclip weiss mit Öse**
zu Tragschiene T24

Artikel-Nummer	VPE Stk.		Einheit	Preis CHF
M-DC24MF	25		Stk.	



■ **Drehclip weiss mit Gewinde M6x16**
zu Tragschiene T24

Artikel-Nummer	VPE Stk.		Einheit	Preis CHF
M-DC2416	25		Stk.	

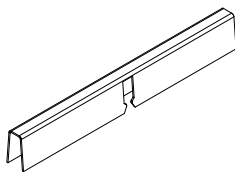

■ **Kreuzverbinder AS-2/DB-2 für T-Tragschienen**
roh

Artikel-Nummer	VPE Stk.		Einheit	Preis CHF
X-AS2DB2	100		Stk.	

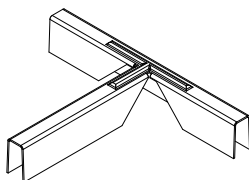

■ **T-Verbinder TV-1/DB-3 für T-Tragschienen**
roh

Artikel-Nummer	VPE Stk.		Einheit	Preis CHF
X-TU1DB3	100		Stk.	

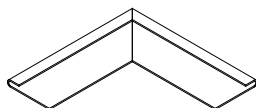

■ **Aussenecke JS-14 für Wandwinkel 21mm**
weiss, ähnlich RAL 9010

Artikel-Nummer	VPE Stk.		Einheit	Preis CHF
M-JS14AE	100		Stk.	

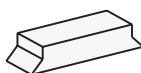

■ **Füllstück für VT-Kante, 24mm Schiene**
weiss, ähnlich RAL 9010

Artikel-Nummer	VPE Stk.		Einheit	Preis CHF
M-FSVT24	100		Stk.	

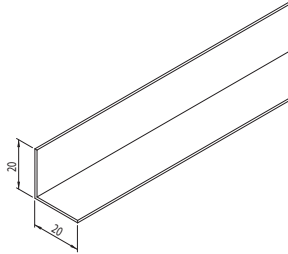
Einfachwinkel aus Aluminium 1.5mm zu MF-Tragschienen
Abwicklung: 20/20mm
Profillänge: 4000mm

Artikel-Nummer	Farbe	VPE m ¹	Menge bis	Einheit	Preis CHF
W-ERW020-S	RAL 9003	100	100	m ¹	
W-ERW020-S	RAL 9003	100	500	m ¹	
W-ERW020-S	RAL 9003	100	1000	m ¹	

Ab Lager, ohne Zuschlag für Pulverwechsel

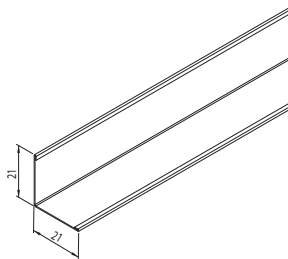
Einfachwinkel DONN MI21 aus Stahl 0.5mm
Abwicklung: 21/21mm
Profillänge: 3000mm

Artikel-Nummer	Farbe	VPE m ¹	Menge bis	Einheit	Preis CHF
W-ERWD21-S	ca. RAL 9003	75	200	m ¹	
W-ERWD21-S	ca. RAL 9003	75	1000	m ¹	

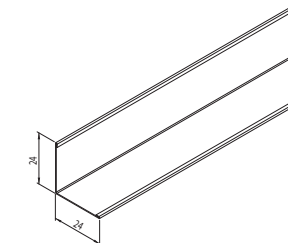
Einfachwinkel AMF MN24 aus Stahl 0.5mm
Abwicklung: 24/24mm
Profillänge: 3000mm

Artikel-Nummer	Farbe	VPE m ¹	Menge bis	Einheit	Preis CHF
W-ERWA24-S	ca. RAL 9003	120	200	m ¹	
W-ERWA24-S	ca. RAL 9003	120	1000	m ¹	

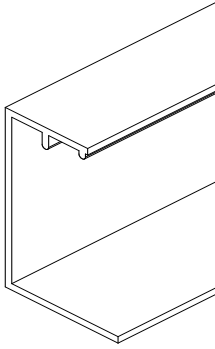
Abschlussprofil zu T24 Profilen aus Aluminium
Abwicklung: 19/41.5/26mm
Profillänge: 4000mm

Artikel-Nummer	Farbe	VPE m ¹	Menge bis	Einheit	Preis CHF
M-DABSCH	roh	24	100	m ¹	
M-DABSCH	roh	24	500	m ¹	
M-DABSCH	roh	24	1000	m ¹	

Zuschläge für Pulverbeschichtung

M-DABSCH-W	RAL 9010*			m ¹	
M-DABSCH-R	RAL ...			m ¹	
M-DABSHC-N	NCS ...			m ¹	

 * Standard, ab Lager, in VPE von 24m¹
Zuschläge Pulverwechsel

Artikel-Nummer	Farbe	Einheit	Preis CHF
Z-PWKLEI-R	Pulverwechsel RAL Standard (9003, 9006, 9016)	pauschal	
Z-PWMITT-R	Pulverwechsel RAL (Lagerpulver)	pauschal	
Z-PWGROS-N	Pulverwechsel NCS (Lagerpulver)	pauschal	
Z-PWZUMP	Pulver auf Anfertigung / Mindestmenge		nach Aufwand



■ Akustikplatten Saglan Gold

Format: 1270x800x20mm

Rohdichte: 25 kg/m³

einseitig mit schwarzem Glasvlies

Glaswolle dunkel eingefärbt

Artikel-Nummer	VPE	Menge bis	Einheit	Preis CHF
I-AKUSAG	16 Stk. = 16.26m ²	50	m ²	
I-AKUSAG	16 Stk. = 16.26m ²	100	m ²	
I-AKUSAG	16 Stk. = 16.26m ²	250	m ²	

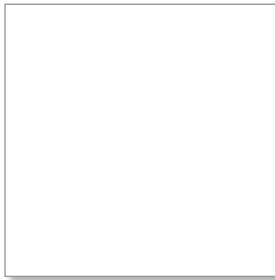

■ Typ Regula Glatt
Format: 600x600mm
Dicke: 12.5mm
Farbe: weiss ähnlich RAL 9010

Artikel-Nummer	Kante	VPE Stk.	Einheit	Preis CHF
D-DGREGU	Contur	8	m ²	

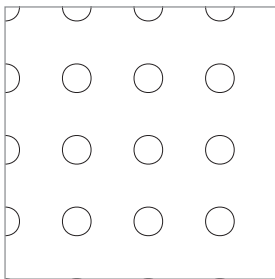

■ Typ Globe Rundlochung $\phi=6\text{mm}$, Achsabstand 15mm, 34.5mm Rand
Format: 600x600mm
Dicke: 12.5mm
Farbe: weiss ähnlich RAL 9010

Artikel-Nummer	Kante	VPE Stk.	Einheit	Preis CHF
D-DGGLOB	Contur	8	m ²	

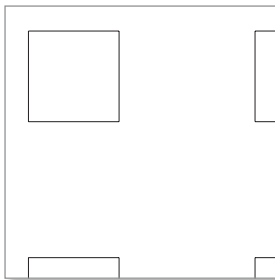

■ Typ Quadril Quadratlochung 12x12mm, Achsabstand 30mm
Format: 600x600mm
Dicke: 12.5mm
Farbe: weiss ähnlich RAL 9010

Artikel-Nummer	Kante	VPE Stk.	Einheit	Preis CHF
D-DGQUAD	Contur	8	m ²	

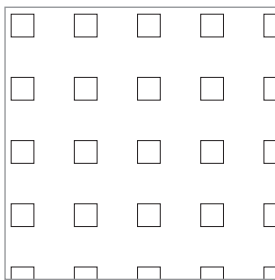

■ Typ Micro Microlochung 3x3mm, Achsabstand 8.33mm
Format: 600x600mm
Dicke: 12.5mm
Farbe: weiss ähnlich RAL 9010

Artikel-Nummer	Kante	VPE Stk.	Einheit	Preis CHF
D-DGMICR	Contur	8	m ²	

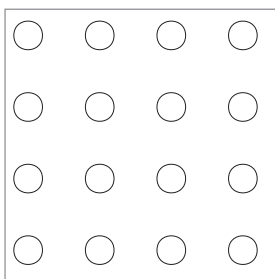

■ Typ Unity 4 Rundlochung $\phi=4\text{mm}$, Achsabstand 10mm, durchgelocht
Format: 600x600mm
Dicke: 12.5mm
Farbe: weiss ähnlich RAL 9010

Artikel-Nummer	Kante	VPE Stk.	Einheit	Preis CHF
D-DGUNIT4	Contur	8	m ²	

Revisionsklappe aus Stahl

weiss

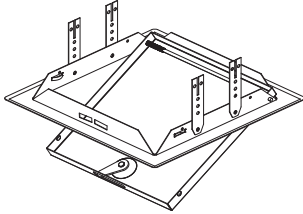

Artikel-Nummer	Farbe	Format mm	Einheit	Preis CHF
K-RK2020	weiss	200x200	Stk.	

Zuschläge für Pulverbeschichtung

K-RK2020-W	RAL 9010		Stk.	
K-RK2020-R	RAL ...		Stk.	
K-RK2020-N	NCS ...		Stk.	

Revisionsklappe aus Stahl

weiss

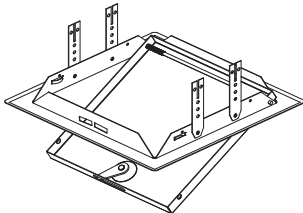

Artikel-Nummer	Farbe	Format mm	Einheit	Preis CHF
K-RK2525	weiss	250x250	Stk.	

Zuschläge für Pulverbeschichtung

K-RK2525-W	RAL 9010		Stk.	
K-RK2525-R	RAL ...		Stk.	
K-RK2525-N	NCS ...		Stk.	

Revisionsklappe aus Stahl

weiss

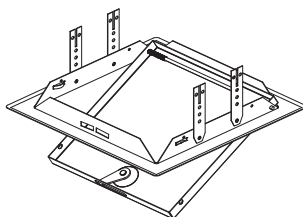

Artikel-Nummer	Farbe	Format mm	Einheit	Preis CHF
K-RK3030	weiss	300x300	Stk.	

Zuschläge für Pulverbeschichtung

K-RK3030-W	RAL 9010		Stk.	
K-RK3030-R	RAL ...		Stk.	
K-RK3030-N	NCS ...		Stk.	

Zuschläge Pulverwechsel

Artikel-Nummer	Farbe	Einheit	Preis CHF
Z-PWKLEI-R	Pulverwechsel RAL Standard (9003, 9006, 9016)	pauschal	
Z-PWMITT-R	Pulverwechsel RAL (Lagerpulver)	pauschal	
Z-PWGROS-N	Pulverwechsel NCS (Lagerpulver)	pauschal	
Z-PWZUMP	Pulver auf Anfertigung / Mindestmenge		nach Aufwand

Revisionsklappe aus Stahl

weiss

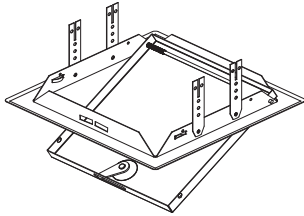

Artikel-Nummer	Farbe	Format mm	Einheit	Preis CHF
K-RK4040	weiss	400x400	Stk.	

Zuschläge für Pulverbeschichtung

K-RK4040-W	RAL 9010		Stk.	
K-RK4040-R	RAL ...		Stk.	
K-RK4040-N	NCS ...		Stk.	

Revisionsklappe aus Stahl

weiss

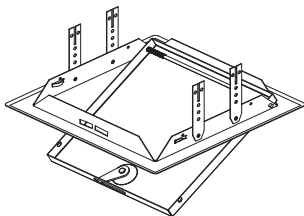

Artikel-Nummer	Farbe	Format mm	Einheit	Preis CHF
K-RK5050	weiss	500x500	Stk.	

Zuschläge für Pulverbeschichtung

K-RK5050W	RAL 9010		Stk.	
K-RK5050-R	RAL ...		Stk.	
K-RK5050-N	NCS ...		Stk.	

Revisionsklappe aus Stahl

weiss

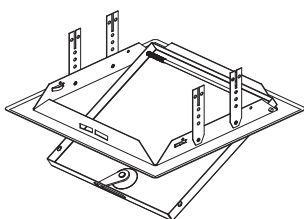

Artikel-Nummer	Farbe	Format mm	Einheit	Preis CHF
K-RK6060	weiss	600x600	Stk.	

Zuschläge für Pulverbeschichtung

K-RK6060-W	RAL 9010		Stk.	
K-RK6060-R	RAL ...		Stk.	
K-RK6060-N	NCS ...		Stk.	

Zuschläge Pulverwechsel

Artikel-Nummer	Farbe	Einheit	Preis CHF
Z-PWKLEI-R	Pulverwechsel RAL Standard (9003, 9006, 9016)	pauschal	
Z-PWMITT-R	Pulverwechsel RAL (Lagerpulver)	pauschal	
Z-PWGROS-N	Pulverwechsel NCS (Lagerpulver)	pauschal	
Z-PWZUMP	Pulver auf Anfertigung / Mindestmenge		nach Aufwand

Fugenband schwarz 9x3mm
 Rolle à 10m¹

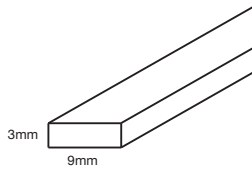

Artikel-Nummer	VPE m ¹	Einheit	Preis CHF
X-TESA93	330m ¹	m ¹	

Karosserieklammer

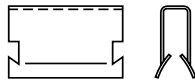

Artikel-Nummer	Beschreibung	VPE Stk.	Einheit	Preis CHF
X-KK1020	1.00-2.00mm	100	Stk.	
X-KK1535	1.50-3.50mm	100	Stk.	

Profilreiniger (Wesaclean)

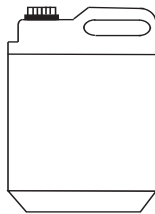

Artikel-Nummer	VPE Liter	Einheit	Preis CHF
Y-PROR01	1	Liter	
Y-PROR25	25	Liter	

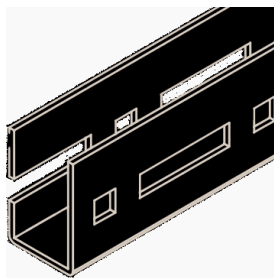

KB U-Rostprofil 31 aus Stahl SVZ 1.5mm

korrosiongeschützt, schwimmbadgeeignet

Abwicklung: 31/20/31mm

Profillänge: 3750mm

Artikel-Nummer	VPE m ¹	Einheit	Preis CHF
C-C5SURP	37.5	m ¹	

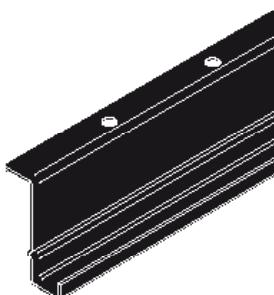

KB Z43 aus Stahl SVZ 1.5mm

korrosiongeschützt, schwimmbadgeeignet

Abwicklung: 14/43/15/7mm

Profillänge: 4000mm

Artikel-Nummer	VPE m ¹	Einheit	Preis CHF
C-C5UZ43	40	m ¹	

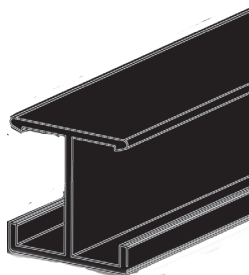

KB H28 aus Aluminium 1.5mm

korrosiongeschützt, schwimmbadgeeignet

Abwicklung: 28/28mm

Profillänge: 3000mm

Artikel-Nummer	VPE m ¹	Einheit	Preis CHF
C-C5UH28	30	m ¹	

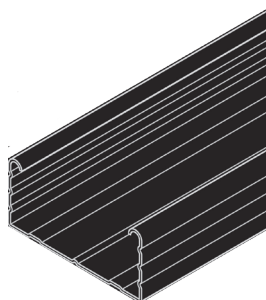

KB Decken-C-Profil 60/27 aus Stahl SVZ 0.6mm

korrosiongeschützt, schwimmbadgeeignet

Abwicklung: 27/60/27mm

Profillänge: 4000mm

Artikel-Nummer	VPE m ¹	Einheit	Preis CHF
C-C5UCD6027	48	m ¹	

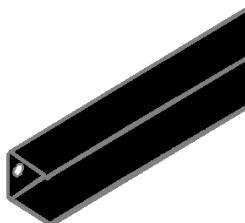

KB UD-Randprofil 28/27 aus Stahl SVZ 0.6mm

korrosiongeschützt, schwimmbadgeeignet

Abwicklung: 28/27/28mm

Profillänge: 3000mm

Artikel-Nummer	VPE m ¹	Einheit	Preis CHF
C-C5UDR300	48	m ¹	



KB Noniusabhänger Oberteil
 korrosionsgeschützt, schwimmbadgeeignet
 nicht umgebogen

Artikel-Nummer	Nutzlänge mm	VPE Stk.	Einheit	Preis CHF
C-C5NA08	85	50	Stk.	
C-C5NA13	135	50	Stk.	
C-C5NA23	235	50	Stk.	
C-C5NA34	340	50	Stk.	
C-C5NA44	440	50	Stk.	
C-C5NA54	540	50	Stk.	
C-C5NA64	640	50	Stk.	
C-C5NA74	740	50	Stk.	
C-C5NA84	840	50	Stk.	
C-C5NA99	940	50	Stk.	
C-C5NB10	1040	25	Stk.	
C-C5NB11	1140	25	Stk.	
C-C5NB13	1340	25	Stk.	

andere Längen auf Anfrage



KB Nonius-Stange
 korrosionsgeschützt, schwimmbadgeeignet
 Länge: 3000mm, durchgelocht

Artikel-Nummer	Länge mm	VPE Stk.	Einheit	Preis CHF
C-C5NOVE	3000	25	Stk.	



KB Noniusunterteil zu Holzlatten
 korrosiongeschützt, schwimmbadgeeignet
 Typ Nr. 220, gerade

Artikel-Nummer	Länge mm	VPE Stk.	Einheit	Preis CHF
C-C5NUH0	190	50	Stk.	



KB Noniusunterteil zu Holzlatten
 korrosiongeschützt, schwimmbadgeeignet
 Typ Nr. 221, 90° abgewinkelt

Artikel-Nummer	Länge mm	VPE Stk.	Einheit	Preis CHF
C-C5NUH9	160	50	Stk.	



KB Kombi-Noniusunterteil zu U-Rostprofil 31
 korrosiongeschützt, schwimmbadgeeignet

Artikel-Nummer	Länge mm	VPE Stk.	Einheit	Preis CHF
C-C5KONU	132	50	Stk.	



KB Noniusunterteil zu T-Tragschiene
 korrosiongeschützt, schwimmbadgeeignet

Artikel-Nummer	Länge mm	VPE Stk.	Einheit	Preis CHF
C-C5NUTS	50	Stk.	



KB Noniusunterteil zu U-Rostprofil 28 und Paneeltragschiene
 korrosiongeschützt, schwimmbadgeeignet
 Typ Nr. 222

Artikel-Nummer	Länge mm	VPE Stk.	Einheit	Preis CHF
C-C5NUPT	127	50	Stk.	

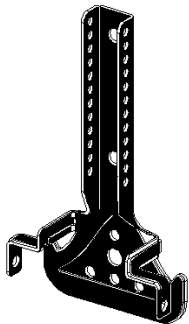

KB Noniusunterteil zu CD 60/27
 korrosiongeschützt, schwimmbadgeeignet

Artikel-Nummer	Länge mm	VPE Stk.	Einheit	Preis CHF
C-C5AK0660	110	50	Stk.	



KB Sicherungsstift zu Nonius
 korrosiongeschützt, schwimmbadgeeignet

Artikel-Nummer	Länge mm	VPE Stk.	Einheit	Preis CHF
C-C5NSS0	72	100	Stk.	

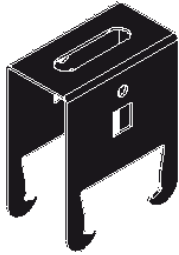

KB Abhänger U-Rostprofil 31 zu H28/H31
korrosionsgeschützt, schwimmbadgeeignet

Artikel-Nummer	VPE Stk.	Einheit	Preis CHF
C-C5USAH	50	Stk.	

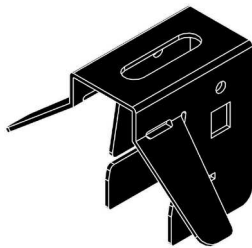

KB Abhänger U-Rostprofil 31 zu Z43
korrosionsgeschützt, schwimmbadgeeignet

Artikel-Nummer	VPE Stk.	Einheit	Preis CHF
C-C5USAZ	50	Stk.	

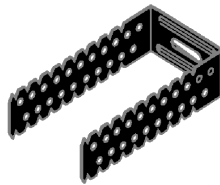

KB Direktabhänger zu CD 60/27
korrosionsgeschützt, schwimmbadgeeignet

Artikel-Nummer	Länge mm	VPE Stk.	Einheit	Preis CHF
C-C5DA12	125	50	Stk.	
C-C5DA20	200	50	Stk.	

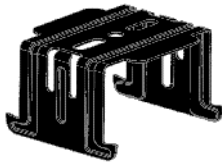

KB Kreuzschnellverbinder zu CD 60/27
korrosionsgeschützt, schwimmbadgeeignet

Artikel-Nummer	VPE Stk.	Einheit	Preis CHF
C-C5KV6027	50	Stk.	

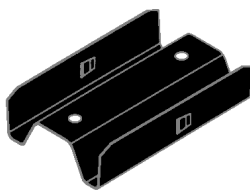

KB Längsverbinder zu CD 60/27
korrosionsgeschützt, schwimmbadgeeignet

Artikel-Nummer	VPE Stk.	Einheit	Preis CHF
C-C5LV6027	50	Stk.	

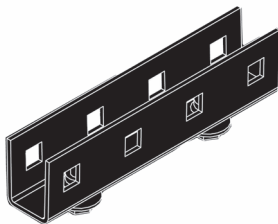

KB Verbinder zu U-Rostprofil 31
korrosionsgeschützt, schwimmbadgeeignet, Schrauben separat beiliegend

Artikel-Nummer	VPE Stk.	Einheit	Preis CHF
C-C5SVROST	50	Stk.	

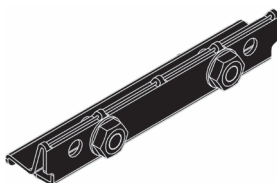

KB Verbinder zu Z38/Z43/Z45/H35
korrosionsgeschützt, schwimmbadgeeignet, Schrauben separat beiliegend

Artikel-Nummer	VPE Stk.	Einheit	Preis CHF
C-C5VZ	50	Stk.	

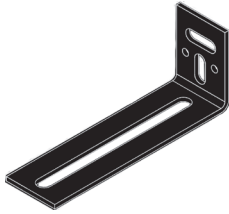

KB Universal-Wandanker 35x90
korrosionsgeschützt, schwimmbadgeeignet

Artikel-Nummer	VPE Stk.	Einheit	Preis CHF
C-C5WA000	50	Stk.	

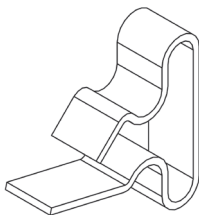

KB Steckclip zu U-Rostprofil 31
Federstahl W 1.4310, rostbeständig, schwimmbadgeeignet

Artikel-Nummer	VPE Stk.	Einheit	Preis CHF
U-SSCLIP	100	Stk.	

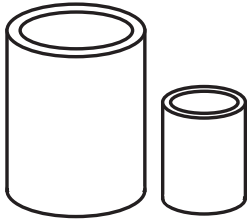

**■ 2-Komponenten Ausbesserungslack
für Schnittkanten und Beschädigungen
Dose à 750ml + Härter à 110ml**

Artikel-Nummer	VPE Stk.	Einheit	Preis CHF
C-C5AULA	1	Stk.	

■ Rockfon Blanka®

- Steinwolleplatte
- Sichtseite: tiefmatte, glatte und superweiss eingefärbte Vliesoberfläche
- Rückseite: Vliesoberfläche
- Strapazierfähige, eingefärbte Kanten

Artikel-Nummer	Kante	Modul	V	VPE Stk.	VPE m ²	Einheit	Preis CHF
HR-BA6262	A24/A15	625 x 625 x 20	•	24	9.375	m ²	
HR-BA1262	A24/A15	1250 x 625 x 20	•	12	9.375	m ²	
HR-BA6060	A24/A15	600 x 600 x 20	•	24	8.640	m ²	
HR-BA1260	A24/A15	1200 x 600 x 20	•	12	8.640	m ²	
HR-BA9090	A24/A15	900 x 900 x 20	•	11	8.910	m ²	
HR-BE16262	E15	625 x 625 x 20	◇	12	4.688	m ²	
HR-BE11262	E15	1250 x 625 x 20	X	12	9.375	m ²	
HR-BE16060	E15	600 x 600 x 20	X	12	4.320	m ²	
HR-BE11260	E15	1200 x 600 x 20	X	12	8.640	m ²	
HR-BE19090	E15	900 x 900 x 25	X	6	4.860	m ²	
HR-BE6262	E24	625 x 625 x 20	◇	12	4.688	m ²	
HR-BE21262	E24	1250 x 625 x 20	X	12	9.375	m ²	
HR-BE26060	E24	600 x 600 x 20	X	12	4.320	m ²	
HR-BE21260	E24	1200 x 600 x 20	X	12	8.640	m ²	
HR-BE29090	E24	900 x 900 x 25	X	6	4.860	m ²	
HR-BB6060	B *	600 x 600 x 20	◇	10	3.600	m ²	
HR-BB1260	B *	1200 x 600 x 20	◇	10	7.200	m ²	
HR-BD6262	D	625 x 625 x 20	•	10	3.910	m ²	
HR-BD1262	D	1250 x 625 x 20	•	10	7.813	m ²	
HR-BD6060	D	600 x 600 x 20	•	10	3.600	m ²	
HR-BD1260	D	1200 x 600 x 20	•	10	7.200	m ²	
HR-BD1860	D	1800 x 600 x 20	•	8	8.640	m ²	
HR-BD9090	D	900 x 900 x 25	X	6	4.860	m ²	

* geeignet für Klebmontage mit Rockfon-Fix (Art.-Nr. HR-RAPFIX, Seite 11.4.3)

Details siehe Produktdokumentation Rockfon®

Verfügbarkeit:

- ab Lager INNLOC Handels AG
- ◇ ab Werkslager
- X auf Anfrage

■ Rockfon Blanka®

- Steinwolleplatte
- Sichtseite: tiefmatte, glatte und superweiss eingefärbte Vliesoberfläche
- Rückseite: Vliesoberfläche
- Strapazierfähige, eingefärbte Kanten

Artikel-Nummer	Kante	Modul	V	VPE Stk.	VPE m ²	Einheit	Preis CHF
HR-BDZA11	Dznl/AEX	1192 x 600 x 20	•	8	5.76	m ²	
HR-BDZA14	Dznl/AEX	1492 x 600 x 20	•	8	7.16	m ²	
HR-BDZA17	Dznl/AEX	1792 x 600 x 20	•	8	8.64	m ²	
HR-BDZA20	Dznl/AEX	2092 x 600 x 25	•	6	7.53	m ²	
HR-BDZA23	Dznl/AEX	2392 x 600 x 25	•	6	8.61	m ²	
HR-BG6060	G	600 x 600 x 20	◇	10	3.600	m ²	
HR-BG1260	G	1200 x 600 x 20	•	10	7.200	m ²	
HR-BM6262	M	625 x 625 x 20	X	10	7.813	m ²	
HR-BM1262	M	1250 x 625 x 20	X	10	7.813	m ²	
HR-BM6060	M	600 x 600 x 20	X	10	3.600	m ²	
HR-BM1260	M	1200 x 600 x 20	X	10	7.200	m ²	
HR-BM1860	M	1800 x 600 x 20	X	10	10.800	m ²	
HR-BM9090	M	900 x 900 x 25	X	6	4.860	m ²	
HR-BX6262	X	625 x 625 x 22	•	10	3.906	m ²	
HR-BX1262	X	1250 x 625 x 22	•	10	7.813	m ²	
HR-BX6060	X	600 x 600 x 22	•	10	3.600	m ²	
HR-BX1260	X	1200 x 600 x 22	•	10	7.200	m ²	
HR-BX1860	X	1800 x 600 x 22	•	10	10.800	m ²	
HR-BX9090	X	900 x 900 x 25	X	6	4.860	m ²	

Details siehe Produktdokumentation Rockfon®

Verfügbarkeit:

- ab Lager INNLOC Handels AG
- ◇ ab Werkslager
- X auf Anfrage

■ Rockfon Blanka® Activity

- Akustikdeckenplatte
- Sichtseite: tiefmatte, glatte und superweiss eingefärbte Vliesoberfläche
- Rückseite: Vliesoberfläche
- Strapazierfähige, eingefärbte Kanten

Artikel-Nummer	Kante	Modul	V	VPE Stk.	VPE m ²	Einheit	Preis CHF
HR-BB6060	B *	600 x 600 x 40	•	5	1.800	m ²	
HR-BB1260	B *	1200 x 600 x 40	•	5	3.600	m ²	
HR-BGA6060	G	600 x 600 x 40	◇	5	1.800	m ²	
HR-BGA1260	G	1200 x 600 x 40	◇	5	3.600	m ²	

* geeignet für Klebmontage mit Rockfon-Fix (Art.-Nr. HR-RAPFIX, Seite 11.4.3)

■ Rockfon Activity B Color-all

- gleiche Eigenschaften wie Blanka® Activity
- Farbe: Charcoal-09 schwarz (NCS S 9000-N)

Artikel-Nummer	Kante	Modul	V	VPE Stk.	VPE m ²	Einheit	Preis CHF
HR-BBS606	B *	600 x 600 x 40	•	5	1.800	m ²	

* geeignet für Klebmontage mit Rockfon-Fix (Art.-Nr. HR-RAPFIX, Seite 11.4.3)

Details siehe Produktdokumentation Rockfon®

Verfügbarkeit:

- ab Lager INNLOC Handels AG
- ◇ ab Werkslager
- X auf Anfrage

■ Rockfon® Tropic™

- Akustikdeckenplatte aus Steinwolle
- Sichtseite: glatte, matte, weisse Oberfläche
- Rückseite: Vlieskaschierung

Artikel-Nummer	Kante	Modul	V	VPE Stk.	VPE m ²	Einheit	Preis CHF
HR-TA6262	A24	625 x 625 x 20	•	24	9.375	m ²	
HR-TA1262	A24	1250 x 625 x 20	◇	12	9.375	m ²	
HR-TA6060	A24	600 x 600 x 20	•	24	8.640	m ²	
HR-TA1260	A24	1200 x 600 x 20	•	12	8.640	m ²	
HR-TA1562	A24	1500 x 625 x 20	X	12	11.250	m ²	
HR-TA1862	A24	1800 x 625 x 20	◇	12	13.500	m ²	
HR-TA2162	A24	2100 x 625 x 20	X	12	15.750	m ²	
HR-TA2462	A24	2400 x 625 x 20	◇	10	15.000	m ²	
HR-TE16262	E15	625 x 625 x 20	◇	12	4.688	m ²	
HR-TE11262	E15	1250 x 625 x 20	X	12	9.375	m ²	
HR-TE16060	E15	600 x 600 x 20	X	12	4.320	m ²	
HR-TE11260	E15	1200 x 600 x 20	X	12	8.640	m ²	
HR-TE26262	E24	625 x 625 x 20	◇	12	4.688	m ²	
HR-TE21262	E24	1250 x 625 x 20	X	12	9.375	m ²	
HR-TE26060	E24	600 x 600 x 20	X	12	4.320	m ²	
HR-TE21260	E24	1200 x 600 x 20	X	12	8.640	m ²	

Details siehe Produktdokumentation Rockfon®

Verfügbarkeit:

- ab Lager INNLOC Handels AG
- ◇ ab Werkslager
- X auf Anfrage

■ Rockfon Color-all®

- Akustikdeckenplatte aus Steinwolle
- Sichtseite: homogene, matte Oberfläche in 34 exklusiven Farben
- Rückseite: Vlieskaschierung

Artikel-Nummer	Kante	Modul	V	VPE Stk.	VPE m ²	Einheit	Preis CHF
HR-CAA6262	A15/A24	625 x 625 x 20	X	24	9.375	m ²	
HR-CAA1262	A15/A24	1250 x 625 x 20	X	12	9.375	m ²	
HR-CAA6060	A15/A24	600 x 600 x 20	X	24	8.640	m ²	
HR-CAA1260	A15/A24	1200 x 600 x 20	X	12	8.640	m ²	
HR-CAA1562	A15/A24	1500 x 625 x 20	X	12	11.250	m ²	
HR-CAA1862	A15/A24	1800 x 625 x 20	X	12	13.500	m ²	
HR-CAA2162	A15/A24	2100 x 625 x 20	X	12	15.750	m ²	
HR-CAA2462	A15/A24	2400 x 625 x 20	X	12	18.000	m ²	
HR-CAE6262	E24	625 x 625 x 20	X	10	3.906	m ²	
HR-CAE6060	E24	600 x 600 x 20	X	12	4.320	m ²	
HR-CAE1262	E24	1250 x 625 x 20	X	12	9.375	m ²	
HR-CAE1260	E24	1200 x 600 x 20	X	12	8.640	m ²	
HR-CAX6262	X	625 x 625 x 22	X	10	3.906	m ²	
HR-CAX6060	X	600 x 600 x 22	X	10	3.600	m ²	
HR-CAX1262	X	1250 x 625 x 22	X	10	7.813	m ²	
HR-CAX1260	X	1200 x 600 x 22	X	10	7.200	m ²	

Details siehe Produktdokumentation Rockfon®

Verfügbarkeit:

- ab Lager INNLOC Handels AG
- ◇ ab Werkslager
- X auf Anfrage

■ Rockfon Color-all® Charcoal

- Akustikdeckenplatte aus Steinwolle
- Sichtseite: homogene, matte Oberfläche in schwarz (NCS S 9000-N)
- Rückseite: Vlieskaschierung

Artikel-Nummer	Kante	Modul	V	VPE Stk.	VPE m ²	Einheit	Preis CHF
HR-CH6262	A15/A24	625 x 625 x 20	◇	24	9.375	m ²	
HR-CH1262	A15/A24	1250 x 625 x 20	◇	12	9.375	m ²	
HR-CH6060	A15/A24	600 x 600 x 20	X	24	8.640	m ²	
HR-CH1260	A15/A24	1200 x 600 x 20	•	12	8.640	m ²	
HR-CH1562	A15/A24	1500 x 625 x 20	X	12	11.250	m ²	
HR-CH1862	A15/A24	1800 x 625 x 20	X	12	13.500	m ²	
HR-CH2161	A15/A24	2100 x 625 x 20	X	12	15.750	m ²	
HR-CH2462	A15/A24	2400 x 625 x 20	X	12	18.000	m ²	
HR-CHE6262	E24	625 x 625 x 20	X	10	3.906	m ²	
HR-CHE6060	E24	600 x 600 x 20	X	12	4.320	m ²	
HR-CHE1262	E24	1250 x 625 x 20	X	12	9.375	m ²	
HR-CHE1260	E24	1200 x 600 x 20	X	12	8.640	m ²	
HR-CHX6262	X	625 x 625 x 22	X	10	3.906	m ²	
HR-CHX6060	X	600 x 600 x 22	X	10	3.600	m ²	
HR-CHX1262	X	1250 x 625 x 22	X	10	7.813	m ²	
HR-CHX1260	X	1200 x 600 x 22	•	10	7.200	m ²	

Details siehe Produktdokumentation Rockfon®

Verfügbarkeit:

- ab Lager INNLOC Handels AG
- ◇ ab Werkslager
- X auf Anfrage

■ Einfachwinkel aus Aluminium 1.5mm

Abwicklung: 20/20mm

Profillänge: 4000mm

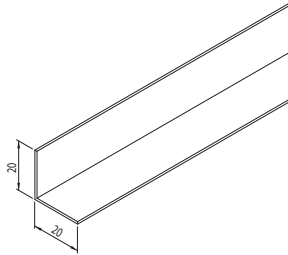

Artikel-Nummer	Farbe	VPE m ¹	Menge bis	Einheit	Preis CHF
HR-ERW020-S	RAL 9003	40	100	m ¹	
HR-ERW020-S	RAL 9003	40	500	m ¹	
HR-ERW020-S	RAL 9003	40	1000	m ¹	

Ab Lager, ohne Zuschlag für Pulverwechsel

■ Einfachwinkel aus Aluminium 1.5mm

Abwicklung: 20/20mm

Profillänge: 4000mm

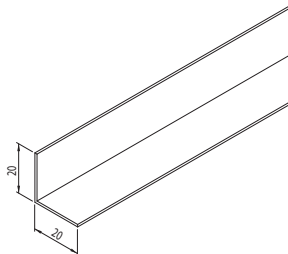

Artikel-Nummer	Farbe	VPE m ¹	Menge bis	Einheit	Preis CHF
HR-ERW020-B	Blanka weiss	40	100	m ¹	
HR-ERW020-B	Blanka weiss	40	500	m ¹	
HR-ERW020-B	Blanka weiss	40	1000	m ¹	

Ab Lager, ohne Zuschlag für Pulverwechsel

■ Einfachwinkel zu CMC System 850 T24 aus Stahl 0.5mm

Abwicklung: 19/24mm

Profillänge: 3050mm

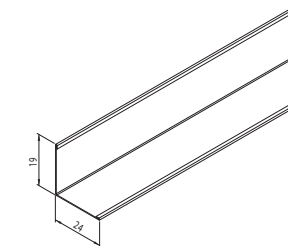

Artikel-Nummer	Farbe	VPE m ¹	Menge bis	Einheit	Preis CHF
HR-ERWT24	001 (RAL 9003)	122	244	m ¹	
HR-ERWT24	001 (RAL 9003)	122	1220	m ¹	

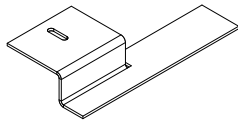

G-Clip 20mm
Stahl, verzinkt

Artikel-Nummer	VPE Stk.	Einheit	Preis CHF
HR-SGCLIP	100	Stk.	

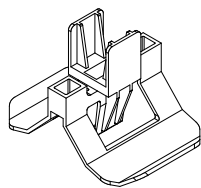

Druckfeder für Platten 25 mm
Kunststoff

Artikel-Nummer	VPE Stk.	Einheit	Preis CHF
HR-DFHDC2	150	Stk.	

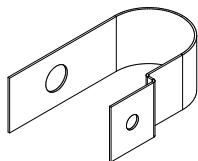

Wandfeder

Artikel-Nummer	VPE Stk.	Einheit	Preis CHF
HR-XWANFE	100	Stk.	

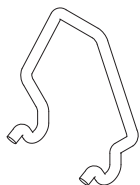

Drahtbügel zu TL-Hauptprofil

Artikel-Nummer	VPE Stk.	Einheit	Preis CHF
HR-DBTLHP	100	Stk.	

■ Rockfon® Fix Kleber 600ml
weiss



Artikel-Nummer	Farbe	VPE Stk.	Einheit	Preis CHF
HR-RAPFIX	weiss	12	Stk.	

1 Kartusche = 2m²

■ Rockfon® Eclipse® Blanka Akustikdeckensegel

- Rahmenloses Akustikdeckensegel aus Steinwolle
- Sichtseite: tiefmatte, glatte und superweiss eingefärbte Vliesoberfläche
- Rückseite: weisses Akustikvlies
- Kante mit weisser Farbbeschichtung

Artikel-Nummer	Kante	Form	Modul	V	VPE Stk.	Einheit	Preis CHF
HR-EB1111	A	Quadrat	1160 x 1160 x 40	•	4	Stk.	
HR-EB1711	A	Rechteck	1760 x 1160 x 40	•	4	Stk.	
HR-EB2311	A	Rechteck	2360 x 1160 x 40	•	2	Stk.	
HR-EB0800	A	Kreis	800 x 800 x 40	•	4	Stk.	
HR-EB1160	A	Kreis	1160 x 1160 x 40	•	4	Stk.	
HR-EB1160D	A	Dreieck	1160 x 1160 x 40	X	4	Stk.	
HR-EB1160S	A	Sechseck	1160 x 1160 x 40	◇	4	Stk.	
HR-EB1711O	A	Oval	1760 x 1160 x 40	◇	4	Stk.	

Details siehe Produktdokumentation Rockfon®

Verfügbarkeit:

- ab Lager INNLOC Handels AG
- ◇ ab Werkslager
- X auf Anfrage

■ Rockfon® Universal™ Baffeln

- Steinwolleplatte mit glattem, weissem oder farbigem, mattem Vlies
- Rahmen: weisse oder farbige Pulverbeschichtung auf galvanisiertem Stahl, mit Multifunktionsclip für verschiedene Abhängemöglichkeiten
- erhältlich in weiss und 31 dezenten bis markanten Farbtönen

Artikel-Nummer	Kante	Modul	V	VPE Stk.	Einheit	Preis CHF
HR-BU1230F2	2F	1200 x 300 x 50	◇	12	Stk.	
HR-BU1245F2	2F	1200 x 450 x 50	X	6	Stk.	
HR-BU1260F2	2F	1200 x 600 x 50	◇	6	Stk.	
HR-BU1230F4	4F	1200 x 300 x 50	◇	12	Stk.	
HR-BU1245F4	4F	1200 x 450 x 50	X	6	Stk.	
HR-BU1260F4	4F	1200 x 600 x 50	◇	6	Stk.	
HR-BU1830F4	4F	1800 x 300 x 50	X	6	Stk.	
HR-BU1860F4	4F	1800 x 600 x 50	X	6	Stk.	

Details siehe Produktdokumentation Rockfon®

Verfügbarkeit:

- ab Lager INNLOC Handels AG
- ◇ ab Werkslager
- X auf Anfrage

■ Rockfon® Contour™ Baffeln

- Rahmenlose Akustikbaffel aus Steinwolle
- Sichtseite: glatte, weisse Oberfläche
- Mit Farbe versehene Kanten
- Integrierte Befestigungspunkte

Artikel-Nummer	Kante	Modul	V	VPE Stk.	Einheit	Preis CHF
HR-BC1230	Ac	1200 x 300 x 50	•	12	Stk.	
HR-BC1260	Ac	1200 x 600 x 50	•	4	Stk.	
HR-BC1830	Ac	1800 x 300 x 50	•	8	Stk.	

Details siehe Produktdokumentation Rockfon®

Verfügbarkeit:

• ab Lager INNLOC Handels AG

◇ ab Werkslager

X auf Anfrage

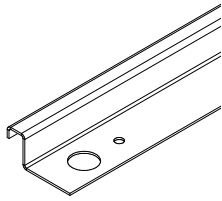

Eclipse Direktmontageprofil 900

Artikel-Nummer	Länge mm	VPE Stk.	Einheit	Preis CHF
HR-DIR900	900	1	Stk.	

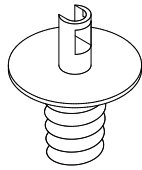

Eclipse Absorberanker für Direktmontageprofil

Artikel-Nummer	VPE Stk.	Einheit	Preis CHF
HR-DIRASA	1	Stk.	

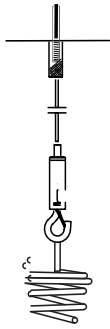

Deckensegel-Abhängeset

bestehend aus: Deckenbefestigung mit Schlagdübel und Überwurfmutter Inox (gerändelt), Seil 1500mm, Haken, Feder HR-ESPFED

Artikel-Nummer	Stk. pro Set	VPE Set	Einheit	Preis CHF
HR-EAHSE4	4	1	Set	
HR-EAHSE6	6	1	Set	



Rockfon® Eclipse Drahtabhängeset

bestehend aus: Spiralfeder, Seil 1500mm mit Öse, Haken

Artikel-Nummer	Stk. pro Set	VPE Set	Einheit	Preis CHF
HR-EINABH	1	1	Set	



Rockfon® Eclipse Classic Abhängeset für Baffeln

bestehend aus: Deckenbefestigung, Seil 1500mm, Haken, Spiralfeder

Artikel-Nummer	Stk. pro Pack	VPE Pack	Einheit	Preis CHF
HR-CLSUKI	16	1	Pack	



Rockfon® Eclipse Design Abhängeset für Baffeln

bestehend aus: Deckenbefestigung Inox, Seil 1500mm, Haken, Spiralfeder

Artikel-Nummer	Stk. pro Pack	VPE Pack	Einheit	Preis CHF
HR-DESUKI	8	1	Pack	



Rockfon® Eclipse Spiralfeder

Artikel-Nummer	VPE Stk.	Einheit	Preis CHF
HR-ESPFED	1	Stk.	

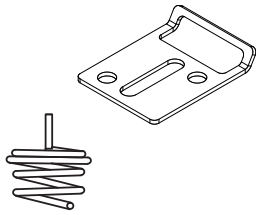

Rockfon® Eclipse Shallow Direktabhängiger
 bestehend aus: Spiralfeder, Bügel

Artikel-Nummer	Stk. pro Set	VPE Set	Einheit	Preis CHF
HR-EDISET	1	1	Set	

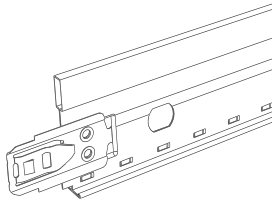
■ Tragschiene CMC System 2890 T24 Click Modul 625 mm
 Farbe weiss 001 (ca. RAL 9003)

Artikel-Nummer	Höhe mm	Länge mm	VPE Stk.	Einheit	Preis CHF
HC-TC3750	38	3750	15	m ¹	
HC-TC1250	38	1250	45	m ¹	
HC-TC0625	38	625	45	m ¹	

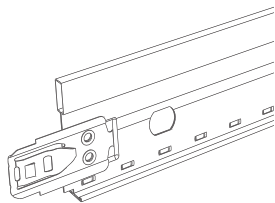
■ Tragschiene CMC System 2890 T24 Click Modul 600mm
 Farbe weiss 001 (ca. RAL 9003)

Artikel-Nummer	Höhe mm	Länge mm	VPE Stk.	Einheit	Preis CHF
HC-TC3600	38	3600	15	m ¹	
HC-TC1800	38	1800	25	m ¹	
HC-TC1200	38	1200	45	m ¹	
HC-TC0600	38	600	45	m ¹	

Tragschiene CMC System 850 T24 Hook Modul 625 mm

Farbe weiss 001 (ca. RAL 9003)

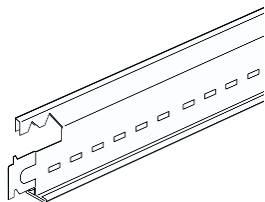

Artikel-Nummer	Höhe mm	Länge mm	VPE Stk.	Einheit	Preis CHF
HC-DUT375	38	3750	25	m ¹	
HC-DUT187	38	1875	25	m ¹	
HC-DUT125	38	1250	50	m ¹	
HC-DUT625	38	625	75	m ¹	

Tragschiene CMC System 850 T24 Hook Modul 600mm

Farbe weiss 001 (ca. RAL 9003)

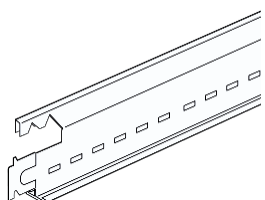

Artikel-Nummer	Höhe mm	Länge mm	VPE Stk.	Einheit	Preis CHF
HC-DUT360	38	3600	25	m ¹	
HC-DUT120	38	1200	50	m ¹	
HC-DUT600	38	600	75	m ¹	

Tragschiene CMC System 850 T24 Hook Modul 600mm

Farbe schwarz 88 (ca. RAL 9004)

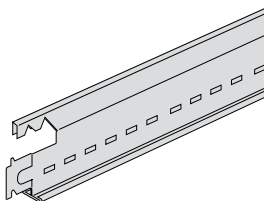

Artikel-Nummer	Höhe mm	Länge mm	VPE Stk.	Einheit	Preis CHF
HC-TSM360	38	3600	25	m ¹	
HC-TSM120	38	1200	50	m ¹	
HC-TSM600	38	600	75	m ¹	

■ **Tragschiene CMC Alu System 740 Modul 600mm**
 Farbe weiss 001 (ca. RAL 9003)

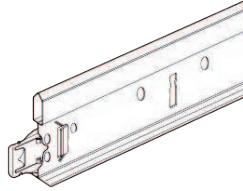

Artikel-Nummer	Höhe mm	Länge mm	VPE Stk.	Einheit	Preis CHF
HC-TAL360	38	3600	20	m ¹	
HC-TAL120	38	1200	60	m ¹	
HC-TAL600	38	600	60	m ¹	

■ **Tragschiene CMC Longspan 8280 75x24 Modul 625mm**
Farbe weiss 001 (ca. RAL 9003)

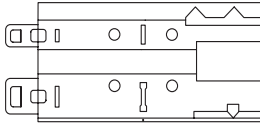

Artikel-Nummer	Höhe mm	Länge mm	VPE Stk.	Einheit	Preis CHF
HC-ULO375	75	3750	8	m ¹	

■ CMC Z50 Profil

Abwicklung: 19/50/17mm

Farbe weiss

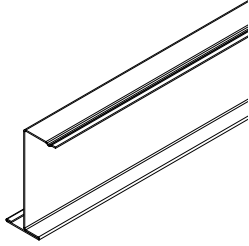

Artikel-Nummer	Länge mm	VPE Stk.	Einheit	Preis CHF
HC-Z50120	1200	20	m ¹	
HC-Z50150	1500	20	m ¹	
HC-Z50180	1800	20	m ¹	
HC-Z50240	2400	20	m ¹	

■ HERADESIGN® superfine Akustikdecken aus Holzwolle

- Magnesitgebundene Holzwolle-Platte
- Sehr hohe Schalldämmung
- Nachhaltig; hervorragendes mechanisches Verhalten auf lange Sicht
- Vielfältige Gestaltungsmöglichkeiten

Artikel-Nummer	Kante	Farbe	Modul	V	VPE Stk.	VPE m ²	Einheit	Preis CHF
HE-SF6060	AK-01	weiss	600 x 600 x 25	•	70	25.20	m ²	
	Fase alls.							
HE-SF1260	AK-01	weiss	1200 x 600 x 25	•	35	25.20	m ²	
	Fase alls.							

Objekte, Grossmengen, Spezialformate und -ausführungen sowie Spezialfarben auf Anfrage.

Details siehe Produktdokumentation Knauf AMF Heradesign.

Verfügbarkeit:

- ab Lager INNLOC Handels AG
- ◇ ab Werkslager
- X auf Anfrage

■ Organic Pure WZ Akustikdecken aus Holzwolle super 1mm

- Sehr feine, mineralisierte und mit Bindemittel aus Zement und Kalk umhüllte Holzwolle
- Sehr hohe Schalldämmung
- Nachhaltig; hervorragendes mechanisches Verhalten auf lange Sicht und bei Luftfeuchtigkeit
- Vielfältige Gestaltungsmöglichkeiten

Artikel-Nummer	Kante	Farbe	Modul	V	VPE Stk.	VPE m ²	Einheit	Preis CHF
HK-H12601	AK-01	weiss	1200 x 600 x 25	•	42	30.24	m ²	
	Fase alls.	RAL 9016						

Objekte, Grossmengen, Spezialformate und -ausführungen sowie Spezialfarben auf Anfrage.

Details siehe Produktdokumentation Knauf Organic.

Verfügbarkeit:

- ab Lager INNLOC Handels AG
- ◇ ab Werkslager
- X auf Anfrage

Spanplattenschrauben 4.5/50/30mm
verzinkt, TX25, weisser Kopf

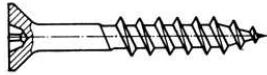

Artikel-Nummer	VPE Stk.	Einheit	Preis CHF
HK-HSBS50	1000	Stk.	

Spanplattenschrauben 4.5/50/30mm
verzinkt, TX25, roh



Artikel-Nummer	VPE Stk.	Einheit	Preis CHF
HK-HSBR50	500	Stk.	

Zuschläge für Pulverbeschichtung

W-HSBR50-R	RAL ...	Stk.
W-HSBR50-N	NCS ...	Stk.

Zuschläge Pulverwechsel

Artikel-Nummer	Farbe	Einheit	Preis CHF
Z-PWKLEI-R	Pulverwechsel RAL Standard (9003, 9006, 9016)	pauschal	
Z-PWMITT-R	Pulverwechsel RAL (Lagerpulver)	pauschal	
Z-PWGROS-N	Pulverwechsel NCS (Lagerpulver)	pauschal	
Z-PWZUMP	Pulver auf Anfertigung / Mindestmenge	nach Aufwand	

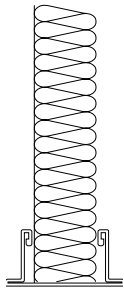

Steinwolleplatte
 einseitig mit Alufolie kaschiert
 Format 1200 x 1000 mm

Artikel-Nummer	Dicke mm	kg/m ³ (ca.)	VPE m ²	Einheit	Preis CHF
HN-NFSP30	30	140	96.00 #	m ²	

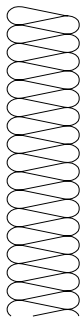

Steinwolleplatte Typ 3
 Wärmeleitfähigkeit 0.035 W/mK
 Format 1000x600mm

Artikel-Nummer	Dicke mm	kg/m ³ (ca.)	VPE m ²	Einheit	Preis CHF
HB-STY330	30	52	9.60	m ²	

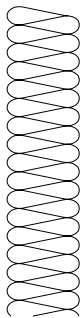

Steinwolleplatte Typ 1
 Wärmeleitfähigkeit 0.040 W/mK
 Format 1000x600mm

Artikel-Nummer	Dicke mm	kg/m ³ (ca.)	VPE m ²	Einheit	Preis CHF
HB-STY310	30	30	12.00	m ²	

* Grossmengen auf Anfrage.

Auch einzeln erhältlich.

■ **Optimale Längsschalldämmung mit Nofisol-Abschottungssystemen**

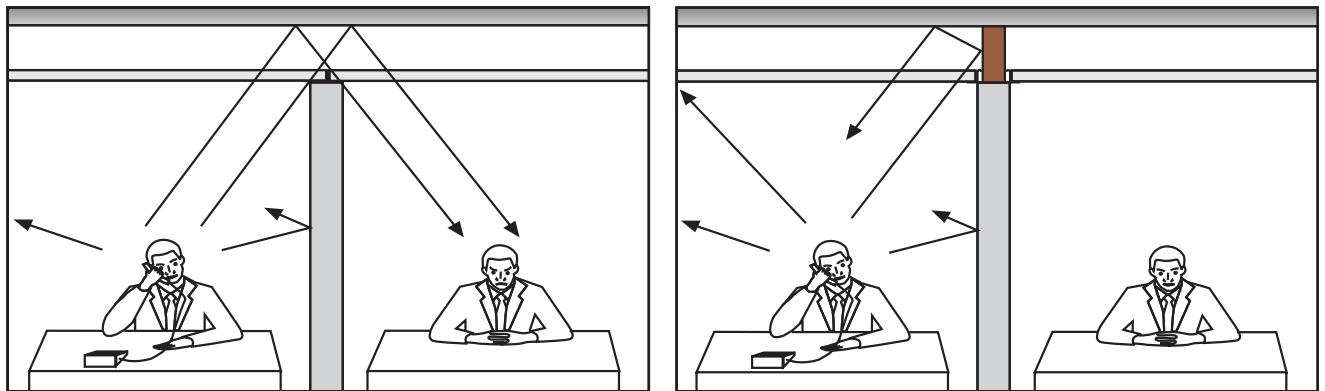

Nofisol Längsschalldämmwerte (Auszug)

Decken-Typen		dB-Werte nur Decke	dB-Werte Decke mit Nofisol-Akustikschoth	
			22	33
Mineralfaser hart	15mm	31	42	50
Mineralfaser hart	20mm	36	47	53
Mineralfaser weich	20mm Steinwolle	19	34	42
Mineralfaser weich	25mm Steinwolle	21	35	43
Mineralfaser weich	20mm Glaswolle	19	35	43
Gips perforiert	8mm	21	40	47
Gips geschlossen	12.5mm	38	47	54
Metall 16% Lochanteil	mit Vlies	13	32	40
Metall geschlossen	mit Vlies	34	45	51
Holz perforiert		18	37	45

Prüfwerte dB nach DIN EN 20140-3/9

				Abmessungen			Aufbau / Abmessungen						Dicke total **
							Nofisol Abschottung			Nofisol EP Alu Folie			
										EP 4.5	EP 8	EP E	
Nofisol Typ	Längs-schall-dämmung	EI	Breite	Höhe	Dicke	Dicke			Dicke				
						30	60	66	2	4	5		
	dB	min	mm	mm	mm	mm	mm	mm	mm	mm	mm	mm	
Standard	Nofisol 22	22	-	1200	1000	60	-	1	-	-	-	-	60
	Nofisol 33 *	33	30	1200	1000	66	-	-	1	-	-	-	66
High Value dB	Nofisol 38 High Value dB	38	45	1200	1000	66	-	-	1	ein-seitig	-	-	68 (66+2)
	Nofisol 39 High Value dB	39	45	1200	1000	66	-	-	1	-	ein-seitig	-	70 (66+4)
	Nofisol 40 High Value dB	40	60	1200	1000	66	-	-	1	beid-seitig	-	-	70 (2+66+2)
	Nofisol 45 High Value dB	45	60	1200	1000	66	-	-	1	-	beid-seitig	-	74 (4+66+4)
extreme	Nofisol extreme 40-H	40	45	1200	1000	66	-	-	1	-	-	ein-seitig	71 (66+5)
	Nofisol extreme 47-H	47	60	1200	1000	66	-	-	1	1	1	beid-seitig	76 (5+66+5)

* Basiselement für High-Value-dB und Extreme-Abschottungen

** Summe aus Basiselement Nofisol 33 und Nofisol EP Alu Folie(n)

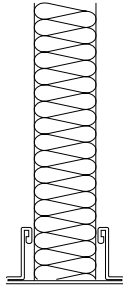

■ Nofisol 22
 beidseitig mit Alufolie kaschiert
 Format: 1200 x 1000 mm

Artikel-Nummer	Dicke mm	dB	VPE m ²	Einheit	Preis CHF
HN-NFSP22	60	22	42.00 #	m ²	

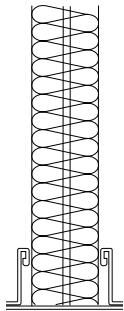

■ Nofisol 33
 beidseitig mit Alufolie kaschiert
 Format: 1200 x 1000 mm

Artikel-Nummer	Dicke mm	dB	VPE m ²	Einheit	Preis CHF
HN-NFSP33	66	33	36.00 #	m ²	

Auch einzeln erhältlich.

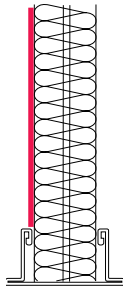

Prinzipzeichnung

■ Nofisol 38 High Value dB

bestehend aus Basiselement Nofisol 33 und einseitig Nofisol EP 4.5 Alu Folie
Format: 1200 x 1000 mm

Die selbstklebende Nofisol EP 4.5 Alu Folie ist bei der Montage einseitig auf das Basiselement zu kleben.

Artikel-Nummer	Dicke mm	dB	Einheit	Preis CHF
HN-NF38SET	68	38	m ²	

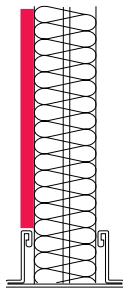

Prinzipzeichnung

■ Nofisol 39 High Value dB

bestehend aus Basiselement Nofisol 33 und einseitig Nofisol EP 8 Alu Folie
Format: 1200 x 1000 mm

Die selbstklebende Nofisol EP 8 Alu Folie ist bei der Montage einseitig auf das Basiselement zu kleben.

Artikel-Nummer	Dicke mm	dB	Einheit	Preis CHF
HN-NF39SET	70	39	m ²	

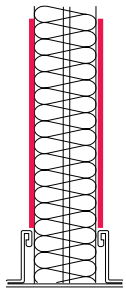

Prinzipzeichnung

■ Nofisol 40 High Value dB

bestehend aus Basiselement Nofisol 33 und beidseitig Nofisol EP 4.5 Alu Folie
Format: 1200 x 1000 mm

Die selbstklebende Nofisol EP 4.5 Alu Folie ist bei der Montage beidseitig auf das Basiselement zu kleben.

Artikel-Nummer	Dicke mm	dB	Einheit	Preis CHF
HN-NF40SET	70	40	m ²	

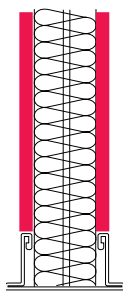

Prinzipzeichnung

■ Nofisol 45 High Value dB

bestehend aus Basiselement Nofisol 33 und beidseitig Nofisol EP 8 Alu Folie
Format: 1200 x 1000 mm

Die selbstklebende Nofisol EP 8 Alu Folie ist bei der Montage beidseitig auf das Basiselement zu kleben.

Artikel-Nummer	Dicke mm	dB	Einheit	Preis CHF
HN-NF45SET	74	45	m ²	

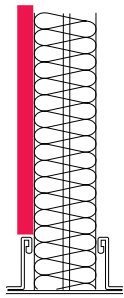

Prinzipzeichnung

■ Nofisol extreme 40-H
bestehend aus Basiselement Nofisol 33 und einseitig Nofisol EP E Alu Folie
Format: 1200 x 1000 mm

Die selbstklebende Nofisol EP E Alu Folie ist bei der Montage einseitig auf das Basiselement zu kleben.

Artikel-Nummer	Dicke mm	dB		Einheit	Preis CHF
HN-NF40HSET	71	40		m ²	

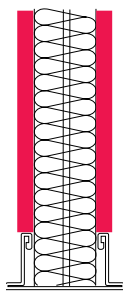

Prinzipzeichnung

■ Nofisol extreme 47-H
bestehend aus Basiselement Nofisol 33 und beidseitig Nofisol EP E Alu Folie
Format: 1200 x 1000 mm

Die selbstklebende Nofisol EP E Alu Folie ist bei der Montage beidseitig auf das Basiselement zu kleben.

Artikel-Nummer	Dicke mm	dB		Einheit	Preis CHF
HN-NF47HSET	76	47		m ²	



■ Nofisol Folie EP Alu 4.5

Format: 1200 x 1000 mm
einseitig selbstklebend
Gewicht: 4.5 kg/m²

Artikel-Nummer	Dicke mm		Einheit	Preis CHF
HN-NFEP45	2		m ²	



■ Nofisol Folie EP Alu 8

Format: 1200 x 1000 mm
einseitig selbstklebend
Gewicht: 8.0 kg/m²

Artikel-Nummer	Dicke mm		Einheit	Preis CHF
HN-NFEP80	4		m ²	



■ Nofisol Folie EP E

Format: 1200 x 1000 mm
einseitig selbstklebend
Gewicht: 10.0 kg/m²

Artikel-Nummer	Dicke mm		Einheit	Preis CHF
HN-NFEPE	5		m ²	

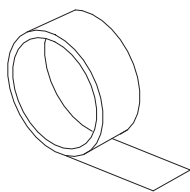

■ Nofisol Tape

Aluminium Tape; Rollen à 100m

Artikel-Nummer	Breite mm	VPE Rollen	Einheit	Preis CHF
HN-NFST50	50	24	Rolle	
HN-NFST75	75	16	Rolle	
HN-NFST100	100	12	Rolle	

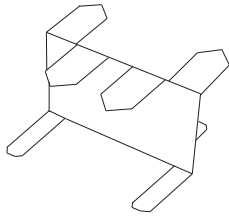

Haltekralle
Höhe 38mm

Artikel-Nummer	VPE Stk.	Menge bis	Einheit	Preis CHF
HH-HKT038	100	1000	Stk.	
HH-HKT038	100	2400	Stk.	
HH-HKT038	100	5000	Stk.	

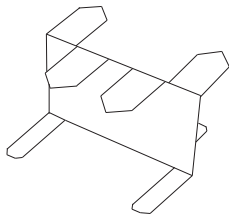

Haltekralle
Höhe 65mm

Artikel-Nummer	VPE Stk.	Menge bis	Einheit	Preis CHF
HH-HKT065	100	1000	Stk.	
HH-HKT065	100	2400	Stk.	
HH-HKT065	100	5000	Stk.	

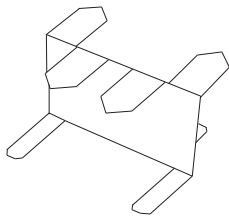

Haltekralle
Höhe 90mm

Artikel-Nummer	VPE Stk.	Menge bis	Einheit	Preis CHF
HH-HKT090	100	1000	Stk.	
HH-HKT090	100	2400	Stk.	
HH-HKT090	100	5000	Stk.	

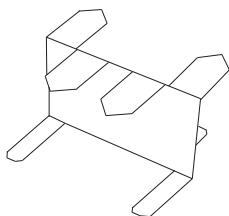

Haltekralle
Höhe 130mm

Artikel-Nummer	VPE Stk.	Menge bis	Einheit	Preis CHF
HH-HKT130	100	1000	Stk.	
HH-HKT130	100	2400	Stk.	
HH-HKT130	100	5000	Stk.	

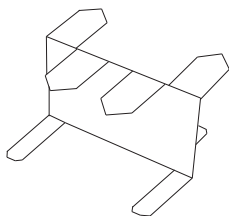

Haltekralle
Höhe 160mm

Artikel-Nummer	VPE Stk.	Menge bis	Einheit	Preis CHF
HH-HKT160	100	1000	Stk.	
HH-HKT160	100	2400	Stk.	
HH-HKT160	100	5000	Stk.	

Informationen zur Montage

Typ:	Höhe:	Plattendicke:
Haltekralle	38mm	bis 60mm
Haltekralle	65mm	bis 100mm
Haltekralle	90mm	bis 140mm
Haltekralle	130mm	bis 180mm
Haltekralle	160mm	bis 210mm

Abbildung	Bezeichnung	Artikel	Länge mm	Stk./Bund (Großbund)	Kg/Mtr.	Art.Nr.
	CD 60/27	C-Decken-Profild glatter Steg (Unterseite), mit Mittelsicke	4000 3100 2600 1190	8 (320)	0.54	16-6208 16-6206 16-6202 16-6200
	CD 60/27		4000 3100 2600 1190			12 (180)
auch in komplett glatter Ausführung und in Sonderlängen lieferbar						
	CD 60/27	Decken-C-Profild, konvex gebogen Decken-C-Profild, konkav gebogen mit glattem Steg, Materialstärke 0,7mm Profillende und -Anfang ca. 15cm gerade kleinster Radius 500mm Mindestabnahmemenge 5 Stück	4000	-	0.60	16-7500 16-7501
	UD 28/27	U-Decken-Randprofil	3000	16 (288) 18 (648)	0.35	16-9603 16-6302
auch in Sonderlängen lieferbar						

Abbildung	Bezeichnung	Artikel	Länge mm	Stk./Ktn. (Stk./Pal.)	Kg/Ktn.	Art.Nr.
	AH-1/60	Ankerwinkel für CD 60/27 Profil Tragfähigkeit 250 N / 25 Kg		250 (42.500)	3.00	4-07001
			-	100 (22.000)	1.20	4-07011
	AH-4/60	Kreuzschnellverbinder für CD 60/27 Profil Tragfähigkeit 400 N / 40 Kg	-	100 (17.000)	4.40	4-07004
	AH-4/60 gestreckt	Kreuzschnellverbinder, gestreckt für CD 60/27 Profil Tragfähigkeit 400 N / 40 Kg	-	100 (19.500)	3.90	4-07444
	AH-4/60 II	Kreuzschnellverbinder für CD 60/27 Profil für Lochplattendecken Tragfähigkeit 400 N / 40 Kg	-	100 (17.000)	4.40	4-07404
	AH-4/V	Kreuzschnellverbinder, gestreckt für CD 60/27 Profil Tragfähigkeit 400 N / 40 Kg	-	100 (19.500)	3.40	4-07440
	AH-4/R	Kreuzschnellverbinder für CD 60/27 Profil mit rundem Umbug Tragfähigkeit 400 N / 40 Kg	-	100 (10.200)	3.40	4-07063









Abbildung	Bezeichnung	Artikel	Länge mm	Stk./Ktn. (Stk./Pal.)	Kg/Ktn.	Art.Nr.
	LV-2/60	Längsverbinder für CD 60/27 Profil	80	100 (6.600)	2.90	4-07016
	AH-3/60	Ankerschnellabhänger für CD 60/27 Profil Tragkraftfähigkeit 250 N / 25 Kg	80	100 (13.600)	2.00	4-07003
	NU-40/S	Schnellabhänger 40 Kg für CD 60/27 Profil Tragkraftfähigkeit 400 N / 40 Kg (Verschraubung möglich)	112	100 (4.800)	5.10	4-07244
	K-06/60	Noniusabhänger für CD 60/27 Profil Tragkraftfähigkeit 250 N / 25 Kg	112	100 (13.600)	3.90	4-07035
	NU-A	Noniusabhänger mit seitlichen Anschraublaschen für CD 60/27 Profil Tragkraftfähigkeit 400 N / 40 Kg (Verschraubung möglich)	117	100 (10.200)	3.80	4-07198
	NU-40	Noniusabhänger für CD 60/27 Profil Tragkraftfähigkeit 400 N / 40 Kg (Verschraubung möglich)	112	100 (6.600)	4.70	4-07231
	6038	CD-Abhänger (Schnellabhänger) mit Spezialspannfeder für CD 60/27 Profil Tragkraftfähigkeit 400 N / 40 Kg	100	100	5.60	5-07700
	NB-1	Noniusbügel für CD 60/27 Tragkraftfähigkeit 400 N / 40 Kg	126	100	4.50	5-07704
	BC-1	Befestigungs-Clip für CD 60/27 Tragfähigkeit 150 N / 15 Kg Justierbereich Unterkante Rohdecke bis Unterkante CD-Profil 34 bis 54mm		100	4.10	5-07705

Abbildung	Bezeichnung	Artikel	Länge mm	Stk./Ktn. (Stk./Pal.)	Kg/Ktn.	Art.Nr.
	AH-2/60	Schlitzband-Ankerhänger für CD 60/27 Profil Tragkraftfähigkeit 250 N / 25 Kg	90	100 (35.000)	2.20	4-07002
	AH-2/60 lang	Ankerhänger für Dachausbau für CD 60/27 Profil Tragkraftfähigkeit 250 N / 25 Kg	170	100 (22.000)	3.10	4-07024
			270	100 (22.000)	5.10	4-07027
	AH-5/60	Direktbefestigung zum Einschieben für CD 60/27 Profil Tragkraftfähigkeit 250 N / 25 Kg	75	100 (4.800)	3.80	4-07005
	AH-5/60 Klick-fix	Direktabhänger zum Aufklicken für CD 60/27 Profil Tragkraftfähigkeit 400 N / 40 Kg		100 (22.000)	2.60	4-07008
	AH-10/60	Direktabhänger, justierbar 59 bis 108mm für CD 60/27 Profil, inkl. Sicherungsstifte Tragkraftfähigkeit 400 N / 40 Kg *) Justierbereich Unterkante Rohdecke bis Unterkante CD-Profil	59 - 108 *)	50 (2.400)	5.60	4-07400
	AH-11/60	Direktabhänger, justierbar 40 bis 70mm für CD 60/27, inkl. Sicherungsstifte Tragkraftfähigkeit 400 N / 40 Kg *) Justierbereich Unterkante Rohdecke bis Unterkante CD-Profil	40 - 70 *)	50 (3.300)	4.25	4-07410
	VS-GK	Verbindungsschuh für CD 60/27 niveaugleich	-	100	3.80	4-07119
	QV-GK	Sicherheitsquerverbinder für CD 60/27 niveaugleich	-	100 (6.600)	5.30	5-07702
	NV-1	Niveauperbinder für CD 60/27 niveaugleich Tragkraftfähigkeit 250 N / 25 Kg unverschraubt Tragkraftfähigkeit 400 N / 40 Kg verschraubt	-	50	6.45	4-07329

Abbildung	Bezeichnung	Artikel	Länge mm	Stk./Ktn. (Stk./Pal.)	Kg/Ktn.	Art.Nr.
	DA-GK 65	Direktabhänger 65mm, gebogen für CD 60/27 Tragfähigkeit 400 N / 40 Kg	65	100 (10.200)	3.00	4-07181
	DA-GK 65 gestreckt	Direktabhänger 65mm, gerade für CD 60/27 Tragfähigkeit 400 N / 40 Kg	65	100 (26.000)	3.00	4-07235
	DA-GK 125	Direktabhänger 125mm, gebogen für CD 60/27 Tragfähigkeit 400 N / 40 Kg	125	100 (17.000)	4.80	4-07182
	DA-GK 125 gestreckt	Direktabhänger 125mm, gerade für CD 60/27 Tragfähigkeit 400 N / 40 Kg	125	100 (17.000)	4.70	4-07234
	DA-GK 125 gestreckt mit Schraube	Direktabhänger 125mm, gerade mit Holzschraube (100 Stk.) für CD 60/27 Tragfähigkeit 400 N / 40 Kg	125	100 (17.000)	5.00	4-07233
	DA-GK 200 gestreckt	Direktabhänger 200mm, gerade für CD 60/27 Tragfähigkeit 400 N / 40 Kg	200	100 (11.000)	7.30	4-07236
	DA-GK 200 gestreckt mit Schraube	Direktabhänger 200mm, gerade mit Holzschraube (100 Stk.) für CD 60/27 Tragfähigkeit 400 N / 40 Kg	200	100 (11.000)	8.60	4-07237
	WV-1	Winkelverbinder 90° für CD 60/27	-	100	3.80	4-07229
	WA-GK	Wandanschluss-Schuh für CD 60/27	-	100	3.80	4-07114
	UV-1	Universalverbinder, gerade für CD 60/27	-	100	4.40	5-07707

Abbildung	Bezeichnung	Artikel	Länge mm	Stk./Ktn. (Stk./Pal.)	Kg/Ktn.	Art.Nr.
	SC-1	Stützenclip für CD 60/27 Klemmbereich bis 17mm	-	50	2.00	4-07232
	AH-6	Schnellspannclip mit Dämpfung für CD 60/27 Tragfähigkeit 150 N / 15 Kg	113	100 (5.000)	3.40	4-07006
	AH-7	Schnellspannclip ohne Dämpfung für CD 60/27 Tragfähigkeit 150 N / 15 Kg	113	100 (5.000)	3.10	4-07007
	AH-7-neu	Schnellabhänger 'Klick-fix' für CD 60/27 Tragfähigkeit 400 N / 40 Kg		100	1.70	4-07411
	K0-30	Justier-Schwingbügel für CD 60/27	30	100	2.50	4-07175
	K0-45		45	100	2.90	4-07176
	K0-60		60	100	3.50	4-07177
	K0-90		90	100	4.40	4-07178
	K0-90 gestreckt	Justier-Schwingbügel für CD 60/27	90	100	4.40	4-07778



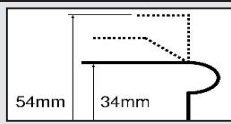



Abbildung	Beschreibung	Länge mm	Stück Ktn.	kg Ktn.	Art.Nr.
	Schnellabhängiger für CD 45mm	-	100	3.40	4-07010
	GL-3 Längsverbinder für CD 45mm	90	100	1.30	4-07034
	GL-2 Direktabhängiger 70mm für CD 45mm	70	100	3.40	4-07215
	GL-9 Direktabhängiger 120mm für CD 45mm	120	100	5.00	4-07216
	Abhängiger 80mm für CD 45mm	80	100	1.50	4-07028
	Abhängiger 170mm für CD 45mm	170	100	3.00	4-07029

Abbildung	Bezeichnung	Artikel	Länge mm	Stk./Ktn.	Kg/Ktn.	Art.Nr.
	GK-7049	Ankerschwingungshänger schallentkoppelt *) für CD 60/27 Tragfähigkeit 100 N / 10 Kg *)	-	100	7.40	4-07999
	DA-GK 125/S	Direktabhänger schallentkoppelt *) für CD 60/27 Tragfähigkeit 400 N / 40 Kg *)	125	100	6.00	4-07183
	DA-GK 200/S gestreckt		200	100	9.50	4-07238
	K-08	Direktabhänger 'Klick-fix' schallentkoppelt *) für CD 60/27 Tragfähigkeit 400 N / 40 Kg *)	-	100	3.80	4-07023
	AH-10/60-S	Direktabhänger, justierbar schallentkoppelt *) für CD 60/27 inkl. Sicherungsstifte Justierbereich 59-108mm Tragfähigkeit 400 N / 40 Kg *)	-	50	6.80	4-07401
	AH-11/60-S		Direktabhänger, justierbar schallentkoppelt *) für CD 60/27 inkl. Sicherungsstifte Justierbereich 40-70mm Tragfähigkeit 400 N / 40 Kg *)	-	50	4.25

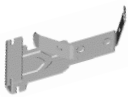
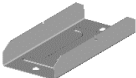
*) Der verwendete und nach DIN EN ISO 3822-1 geprüfte Gummipuffer hat, je nach Laststufe, bei einer Frequenz von 1.000 Hz ein Verbesserungsmaß zwischen 17,5 und 19,8 dB.

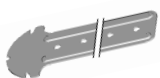
*) in Abhängigkeit zum eingesetzten Abhängerunterteil

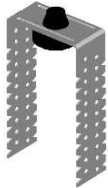
Abbildung	Bezeichnung	Artikel	Länge mm	Stk./Ktn. (Stk./Pal.)	Kg/Ktn.	Art.Nr.
	SH-1	Schnellabhänger zum Aufschieben für T-Trageschiene Tragfähigkeit 150 N / 15 Kg	110	100 (17.000)	2.40	4-07041
	SH-1 Klick-fix	Schnellabhänger zum Aufdrehen für T-Trageschiene Tragfähigkeit 150 N / 15 Kg Auf senkrechte und starre Abhängung ist unbedingt zu achten Nicht für Armstrong Peakform-Schiene geeignet !	105	100 (17.000)	1.30	4-07270
	SH-1 Klick-fix II	Schnellabhänger zum Aufdrehen mit montiertem Sicherungsblech für T-Trageschiene Tragfähigkeit 150 N / 15 Kg Es ist sicherzustellen, daß der Abhänger mit dem Sicherungsblech gesichert ist !	110	100 (17.000)	2.80	4-07276
	U-1	Haken-Unterteil Tragfähigkeit 150 N / 15 Kg	100	100 (10.000)	2.00	5-07684
	U-2	Haken-Unterteil Tragfähigkeit 150 N / 15 Kg	200	100 (8.000)	3.00	5-07605
	T-15 SAH-150	Schnellabhänger für 15mm T-Trageschiene Tragfähigkeit 150 N / 15 Kg	130	100	2.40	4-07065
	SH-2	Schlitzbandabhänger für T-Trageschiene Tragfähigkeit 150 N / 15 Kg	110	100	2.80	4-07042
	SH-9	Schlitzbandabhänger für T-Trageschiene und Doppel-T-Schiene Tragfähigkeit 150 N / 15 Kg Nicht für Armstrong Peakform-Schiene geeignet !	160	250	6.75	4-07049

Abbildung	Bezeichnung	Artikel	Länge mm	Stk./Ktn. (Stk./Pal.)	Kg/Ktn.	Art.Nr.
	Nr. 228	Noniusabhänger zum Aufschieben für T-Trageschiene Tragfähigkeit 150 N / 15 Kg	190	100 (22.000)	3.70	4-07077
	Nr. 228 Klick-fix	Noniusabhänger zum Aufdrehen für T-Trageschiene mit montiertem Sicherungsblech Tragfähigkeit 150 N / 15 Kg		100	4.30	4-07477
	Nr. 228 (40 Kg)	Noniusabhänger zum Aufschieben für T-Trageschiene Tragfähigkeit 400 N / 40 Kg	150	100	3.70	4-07478
	NU-T Klick-fix	Noniusabhänger, kurz zum Aufklicken für T-Trageschiene Tragfähigkeit 150 N / 15 Kg Bei verwendung der Armstrong Peak-form-Schiene Verschraubung nötig !	-	100	3.50	4-07481
	SAH-5 40-80	Nonius Ober- und Unterteil für T-Trageschiene und Doppel-T-Schiene Tragfähigkeit 150 N / 15 Kg A = Justierbereich Unterkante Rohdecke bis Unterkante T-Trageschiene 	A = 78-120	100	2.10	4-07087
	SAH-5 60-100		A = 90-142		2.50	4-07088
	SAH-5 80-120		A = 120-170		3.10	4-07089
	SAH-5/O	Nonius Oberteil Tragfähigkeit 400 N / 40 Kg in Abhängigkeit zum eingesetzten Abhängerunterteil	47 72 100	100	1,1 1,5 2,1	4-07138 4-07139 4-07140
	SAH-5/U	Nonius-Unterteil für T-Trageschiene und Doppel-T-Schiene Tragfähigkeit 150 N / 15 Kg	55	100	1.00	4-07086
	Nr. 226	Noniusabhänger für 15mm T-Trageschiene Tragfähigkeit 250 N / 25 Kg 		100	4.50	4-07080
	DCC-8	Wandfeder / Federstahl	-	250	1.50	17-7169
	L-15	Druckfeder / Federstahl für 15-16mm Plattenstärke	-	500	1.50	17-7262
	V-15	Druckfeder / Federstahl für verschiedene Plattenstärken	-	500	2.00	17-7264
	V-15/K	Druckfeder Kunststoff / Glasfaserverstärkt für verschiedene Plattenstärken	-	500	1.00	17-7263

Abbildung	Bezeichnung	Artikel	Länge mm	Stk./Ktn.	Kg/Ktn.	Art.Nr.
	DAH-45 Klick-fix	Direktabhänger zum Aufklicken für T-Trageschiene Tragfähigkeit 250 N / 25 Kg *) Länge + 5mm = Abhängehöhe Unterkante Rohdecke bis Unterkante T-Trageschiene ⚠ Bei verwendung der Armstrong Peakform-Schiene Verschraubung nötig !	45 *)	100	2.50	5-07240
	DAH-55 Klick-fix		55 *)		2.80	5-07241
	DAH-75 Klick-fix		75 *)		3.40	5-07242
	DAH-95 Klick-fix		95 *)		4.00	5-07243
	DA-2 (PS-3)	Direktabhänger für T-Trageschiene Tragfähigkeit 150 N / 15 Kg ⚠ Nicht für Armstrong Peakform-Schiene geeignet !	40	100	2.30	4-07106
	AS-1 (DB-1)	Verbindungsstück (T-Verbinder) für T-Trageschiene zu T-Bandraster ⚠ Nicht für Armstrong Peakform-Schiene geeignet !	-	100	2.60	4-07101
	AS-2 (DB-2)	Verbindungsstück (Kreuzverbinder) für T-Trageschienen ⚠ Nicht für Armstrong Peakform-Schiene geeignet !	-	100	3.30	4-07102
	TV-1 (DB-3)	T-Verbinder für T-Trageschienen ⚠ Nicht für Armstrong Peakform-Schiene geeignet !	-	100	2.60	4-07103
	TV-2 (DB-4)	T-Verbinder für T-Trageschiene zu T-Bandraster ⚠ Nicht für Armstrong Peakform-Schiene geeignet !	-	100	2.60	4-07104
	DA-1 (PS-2)	Verbinder für im Kreuz verlegte T-Trageschienen Tragfähigkeit 150 N / 15 Kg ⚠ Nicht für Armstrong Peakform-Schiene geeignet !	42	100	1.00	4-07105

Abbildung	Bezeichnung	Artikel	Länge mm	Stk./Ktn. (Stk./Pal.)	Kg/Ktn.	Art.Nr.	
	MI-22	Wandwinkel 21/21mm weiß, ähnlich RAL 9010	3000	50 (2.000)	27.00	17-7296	
				25 (2.000)	13.50	17-7297	
	JS-14	Außenecke weiß, ähnlich RAL 9010 für Wandwinkel 21mm	-	100	1.30	4-07134	
	JS-11	Außenecke weiß, ähnlich RAL 9010 für Wandwinkel 19mm	-	100	1.00	4-07352	
	JS-15	Außenecke weiß, ähnlich RAL 9010 für Wandwinkel 24mm	-	100	1.20	4-07350	
	JS-16	Innenecke weiß, ähnlich RAL 9010 für Wandwinkel 21mm	-	100	0.80	4-07135	
	JS-13	Innenecke weiß, ähnlich RAL 9010 für Wandwinkel 19mm	-	100	0.80	4-07353	
	JS-17	Innenecke weiß, ähnlich RAL 9010 für Wandwinkel 24mm	-	100	0.90	4-07351	
	MS-15	Stufenwandwinkel 25/15/8/15mm weiß, ähnlich RAL 9010	3000	30 (1200)	23.85	17-7290	
	JS-24	Außenecke weiß, ähnlich RAL 9010 für Stufenwinkel 25/15/8/15mm		-	100	1.20	4-07332
	JS-22	Außenecke weiß, ähnlich RAL 9010 für Stufenwinkel 20/20/20/20mm		-	100	1.50	4-07336
	JS-28	Innenecke weiß, ähnlich RAL 9010 für Stufenwinkel 25/15/8/15mm		-	100	1.90	4-07331
	JS-20	Innenecke weiß, ähnlich RAL 9010 für Stufenwinkel 20/20/20/20mm		-	100	1.20	4-07335

Abbildung	Bezeichnung	Artikel	Länge mm	Stk./Ktn.	Kg/Ktn.	Art.Nr.
	LV-1	Längsverbinder für Z-Profil	150	250	6.25	4-07015
	LV-3	Längsverbinder für Z-Profil	150	100	6.00	4-07017
	LV-5	Längsverbinder für Z-Profil-Trageschiene	150	100	2.30	4-07019
	LV-4 LV-6	Längsverbinder für Doppel-T-Schiene	150	100	1.30	4-07018 4-07020
	Nr. 223	Nonius-Unterteil für Doppel-T-Schiene Tragfähigkeit 250 N / 25 Kg	190	100	4.00	4-07072
	KB-1	Klemmblech	-	250	5.50	4-07094









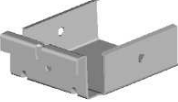
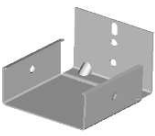

Abbildung	Bezeichnung	Artikel	Länge mm	Stk./Ktn.	Kg/Ktn.	Art.Nr.
	VS-50	Verbindungsschuh für 50mm T-Bandraster		100	5,60	4-07115
	VS-75	für 75mm T-Bandraster		100	8,80	4-07116
	VS-100	für 100mm T-Bandraster		100	10,30	4-07117
	VS-125	für 125mm T-Bandraster		100	13,50	4-07118
	VS-150	für 150mm T-Bandraster		50	8,35	4-07107
	WA-50	Wandanschlußschuh für 50mm T-Bandraster		100	5,60	4-07110
	WA-75	für 75mm T-Bandraster		100	8,80	4-07111
	WA-100	für 100mm T-Bandraster		100	10,30	4-07112
	WA-125	für 125mm T-Bandraster		100	13,50	4-07113
	WA-150	für 150mm T-Bandraster		50	8,35	4-07109
	LV-50	Längsverbinder für 50mm T-Bandraster		100	6,20	4-07030
	LV-75	für 75mm T-Bandraster			9,40	4-07031
	LV-100	für 100mm T-Bandraster			13,10	4-07032
	LV-125	für 125mm T-Bandraster			14,90	4-07033
	LV-150	für 150mm T-Bandraster			17,70	4-07108
	P-12	Noniusabhängler für 50mm T-Bandraster Tragfähigkeit 400 N / 40 Kg		100	3.50	4-07036
	P-14	Noniusabhängler für 75mm T-Bandraster Tragfähigkeit 400 N / 40 Kg		100	3.70	4-07037
	P-18	Noniusabhängler für 100mm T-Bandraster Tragfähigkeit 400 N / 40 Kg		100	4.20	4-07038
	P-22	Noniusabhängler für 125mm T-Bandraster Tragfähigkeit 400 N / 40 Kg		100	5.80	4-07039
	P-24	Noniusabhängler für 150mm T-Bandraster Tragfähigkeit 400 N / 40 Kg		100	8.10	4-07040
	TV-2 (DB-4)	T-Verbinder für T-Trageschiene zu T-Bandraster		100	2.60	4-07104

Abbildung	Bezeichnung	Artikel	Länge mm	Stk./Ktn.	kg Ktn.	Art.Nr.
	NZ-100	Nonius-Zargenabhängiger für C-(Zargen-)Bandraster 100mm Tragfähigkeit 250 N / 25 Kg		100	5.00	4-07803
	NZ-125	Nonius-Zargenabhängiger für C-(Zargen-)Bandraster 125mm Tragfähigkeit 250 N / 25 Kg		100	5.60	4-07804
	NZ-150	Nonius-Zargenabhängiger für C-(Zargen-)Bandraster 150mm Tragfähigkeit 150 N / 15 Kg		100	6.30	4-07805

Abbildung	Bezeichnung	Artikel	Länge mm	Stk./Ktn.	Kg/Ktn.	Art.Nr.
	SH-3	Schnellabhänger, 90°-abgewinkelt für Holzlatten Tragfähigkeit 150 N / 15 Kg	90	100	2.60	4-07043
	SH-4	Schnellabhänger, gerade für Holzlatten Tragfähigkeit 150 N / 15 Kg	110	100	2.60	4-07044
	Nr. 220	Noniusabhänger, gerade für Holzlatten Tragfähigkeit 150 N / 15 Kg	190	100	4.20	4-07069
	Nr. 221	Noniusabhänger, 90°-abgewinkelt für Holzlatten Tragfähigkeit 150 N / 15 Kg	160	100	4.20	4-07070
	DA-Holz 65	Direktabhänger 65mm, gebogen für Holzlatten Tragfähigkeit 250 N / 25 Kg	65	100	3.30	4-07179
	DA-Holz 125	Direktabhänger 125mm, gebogen für Holzlatten Tragfähigkeit 250 N / 25 Kg	125	100	4.80	4-07180
	DA-Holz 125 gestreckt	Direktabhänger 125mm, gerade für Holzlatten Tragfähigkeit 250 N / 25 Kg	125	100	4.70	4-07213



Abbildung	Bezeichnung	Artikel	Abgabe-Einheit	Kg/Ktn.	Art.Nr.
	TSW-50	Türpfosten-Steckwinkel für UA-50 und CW-50 inklusive Montagezubehör	Satz à 4 Stk.	0.53	5-07230
	TSW-75	Türpfosten-Steckwinkel für UA-75 und CW-75 inklusive Montagezubehör		0.84	5-07231
	TSW-100	Türpfosten-Steckwinkel für UA-100 und CW-100 inklusive Montagezubehör		1.15	5-07232
	TSW-50/K	Türpfosten-Steckwinkel mit Kabeldurchlass für UA-50 und CW-50 Profile inklusive Montagezubehör	Satz à 4 Stk.	0.58	5-07227
	TSW-75/K	Türpfosten-Steckwinkel mit Kabeldurchlass für UA-75 und CW-75 Profile inklusive Montagezubehör		0.90	5-07228
	TSW-100/K	Türpfosten-Steckwinkel mit Kabeldurchlass für UA-100 und CW-100 Profile inklusive Montagezubehör		1.20	5-07229
	SW-50	Steckwinkel für UA-50 Profile ohne Montagezubehör	Karton à 50 Stk.	6.45	5-07235
	SW-75	Steckwinkel für UA-75 Profile ohne Montagezubehör	Karton à 25 Stk.	5.3	5-07236
	SW-100	Steckwinkel für UA-100 Profile ohne Montagezubehör		7.40	5-07237
	TS-50	Boden- und Deckenanschluss-Teleskopstück Länge 200mm, für UA-50 Profile	Karton à 20 Stk.	4.62	4-07195
	TS-75	Boden- und Deckenanschluss-Teleskopstück Länge 200mm, für UA-75 Profile		6.72	4-07196
	TS-100	Boden- und Deckenanschluss-Teleskopstück Länge 200mm, für UA-100 Profile		8.42	4-07197
	GK-S	Verbindungswinkel Schallfix für Doppelständerwände schallentkoppelt, schallschutzgeprüft	Karton à 30 Stk.	2.37	4-07327







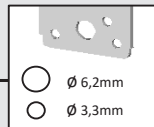



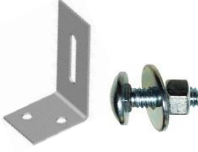

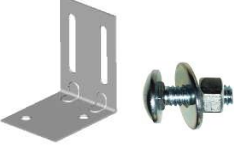





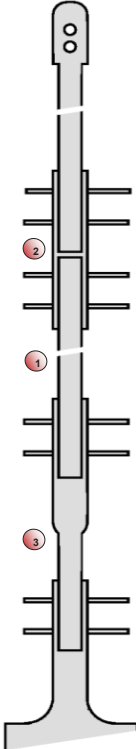

Abbildung	Bezeichnung	Artikel	Länge mm	Abgabe-Einheit	Kg/Einheit	Art.Nr.
	DAW-2	Anschlagwinkel für UA-50 Profile	78	Karton à 100 St.	6.70	4-07096
	MTS-50	Montageset für UA-50 Profile 4 Stück DAW-2 Anschlagwinkel inkl. 4 Flachkopfschrauben M8x18mm mit Unterlegscheiben und Muttern	78	Set à 4 Stk.	0.40	5-07233
	DAW-3	Anschlagwinkel für UA-75 und UA-100 Profile	78	Karton à 50 Stk.	5.25	4-07098
	DAW-3	Anschlagwinkel für UA-75 und UA-100 Profile mit senkrechten Schlitzen	78	Karton à 50 Stk.	5.25	4-07100
	MTS-75/100	Montageset für UA-75 und UA-100 Profile 4 Stück DAW-3 Anschlagwinkel inkl. 8 Flachkopfschrauben M8x18mm mit Unterlegscheiben und Muttern	78	Set à 4 Stk.	0.64	5-07234
	DAW-4	Anschlagwinkel Breite 93mm für UA-100 und UA-125 Profile	90	Karton à 25 Stk.	5.25	4-07202
	DAW-5	Anschlagwinkel Breite 118mm für UA-125 und UA-150 Profile	90	Karton à 25 Stk.	7.07	4-07204
	FK-1	Montageset M8x18mm für Anschlagwinkel mit verkürztem Vierkant inkl. Mutter und Unterlegscheibe	-	Karton à 100 St.	1.90	5-07244
	JSB-30	Justier-Schwingbügel für CW- und UW-50 Profil	30	Karton à 100 St.	2.20	4-07184
	JSB-45		45		3.00	4-07185
	JSB-60		60		4.40	4-07186
	JSB-90		90		5.30	4-07187

Abbildung	Bezeichnung	Artikel	Nutzlänge mm	Abgabe-Einheit	Kg/Ktn.	Art.Nr.
	SAH-5/O	Noniusabhänger-Oberteil Lochung durchgehend	47	Karton à 100 St.	1.10	4-07138
			72		1.50	4-07139
	Nr.115 Nr.120 Nr.130 Nr.140 Nr.150 Nr.160 Nr.170 Nr.180 Nr.190 Nr.200	Tragfähigkeit 400 N / 40 Kg *)	100		2.10	4-07140
			85		2.00	4-07141
			135		2.80	4-07142
			235		4.30	4-07143
			340		6.10	4-07144
			440		7.50	4-07145
			540		9.20	4-07146
			640		11.00	4-07147
			740		12.70	4-07148
			840		14.50	4-07149
			940	16.50	4-07150	
	Nr.211 Nr.212 Nr.213 Nr.214 Nr.215 Nr.216 Nr.217 Nr.218 Nr.219 Nr.220 Nr.221 Nr.222 Nr.223 Nr.224 Nr.225 Nr.226 Nr.227 Nr.228 Nr.229 Nr.230 Nr.231 Nr.232 Nr.233 Nr.234 Nr.235 Nr.236	Noniusabhänger-Oberteil Lochung 500mm Tragfähigkeit 400 N / 40 Kg *)	1040	Bund à 25 Stk.	4.48	4-07151
			1140		5.00	4-07152
			1240		5.40	4-07153
			1340		5.93	4-07154
			1440		6.38	4-07155
			1540		6.80	4-07156
			1640		7.20	4-07157
			1740		7.70	4-07158
			1840		8.10	4-07159
			1940		8.58	4-07160
			2040		9.00	4-07161
			2140		9.50	4-07162
			2240		9.90	4-07163
			2340		10.30	4-07164
			2440		10.80	4-07165
			2540		11.20	4-07166
			2640		11.70	4-07167
			2740		12.10	4-07168
			2840		12.60	4-07169
			2940		13.00	4-07170
			3040		13.40	4-07431
3140	13.90	4-07432				
3240	14.30	4-07433				
3340	14.80	4-07434				
3440	15.20	4-07435				
3540	15.70	4-07436				
alle Längen auf Anfrage auch durchgehend gelocht lieferbar !						
		Noniusabhänger-Oberteil durchgehend gelocht Tragfähigkeit 400 N / 40 Kg *)	2940	Bund à 25 Stk.	14.28	4-07557



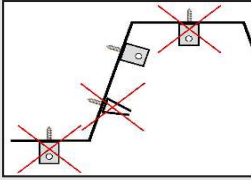

*) in Abhängigkeit zum eingesetzten Abhängerunterteil

Abbildung	Bezeichnung	Artikel	Länge mm	Stk./Ktn.	Kg/Einh.	Art.Nr.	Noniusabhängung
	NST	Noniusstange durchgehend gelocht Tragfähigkeit 400 N / 40 Kg *)	2000 3000	25	7,8 11,7	4-07556 4-07558	
	Nr.229 (1/37 A)	Nonius-Verbinder zur Verbindung von Nonius-Stangen mit Nonius-Oberteilen Tragfähigkeit 400 N / 40 Kg *)	92	100	2.10	4-07083	
	NK	Nonius-Kupplung zur Verlängerung von Noniusabhängungen um maximal 160mm Tragfähigkeit 400 N / 40 Kg *)	200	100	4.00	4-07085	
	Nr. 242	Noniusabhänger 45°-abgewinkelt für Queraussteifungen Tragfähigkeit 400 N / 40 Kg *)	180	100	4.00	4-07079	
	DPK-607	Sicherungsstift für Nonius Tragfähigkeit 400 N / 40 Kg *)	72	100	0.60	5-07180	
	SB-N	Sicherungsbügel für Nonius Tragfähigkeit 400 N / 40 Kg *)	70	100	0.50	5-07185	
	JN-100	Justiernagel für Nonius Tragfähigkeit 400 N / 40 Kg *)	50	200	0.40	5-07179	

*) in Abhängigkeit zum eingesetzten Abhängerunterteil

Abbildung	Bezeichnung	Artikel	Länge mm	Stk./Ktn.	Kg/Ktn.	Art.Nr.	
	1/5-A	Abhängedraht mit Öse Tragfähigkeit 250 N / 25 Kg *)	125	100	1.50	5-07261	
			250		2.60	5-07262	
			375		3.90	5-07263	
			500		5.10	5-07264	
			750		7.50	5-07265	
			1000		10.10	5-07266	
			1250		12.40	5-07267	
			1500		14.70	5-07268	
			1750		17.20	5-07269	
			2000		19.70	5-07270	
			2500		24.50	5-07271	
			3000		29.30	5-07272	
			• Zwischen- und Sonderlängen bis 4500mm lieferbar				
	1/5-C	Abhängedraht mit Öse 90°-abgewinkelt Tragfähigkeit 250 N / 25 Kg *)	125	100	1.50	5-07427	
			250		2.70	5-07428	
			375		3.90	5-07429	
			500		5.00	5-07430	
			750		7.00	5-07431	
			1000		9.50	5-07432	
			1250		12.40	5-07433	
			1500		14.70	5-07434	
• Sonderlängen auf Anfrage							
	1/5-B	Abhängedraht mit Haken Tragfähigkeit 250 N / 25 Kg *)	125	100	1.50	5-07250	
			250		2.70	5-07251	
			375		3.90	5-07252	
			500		5.20	5-07253	
			750		7.50	5-07254	
			1000		10.20	5-07255	
			1250		12.50	5-07256	
			1500		14.90	5-07257	
			1750		17.30	5-07258	
			2000		19.80	5-07259	
			2500		24.60	5-07260	
			3000		29.40	5-07273	
• Sonderlängen auf Anfrage							
	DST-1	Drahtstäbe Tragfähigkeit 250 N / 25 Kg *)	3000	100	29.10	5-07280	
	SF-1	Schnellspann-Doppelfeder Tragfähigkeit 250 N / 25 Kg *)			250	5-07200	
					100	0.90	5-07203
	TA-1	Trapezblech-Abhänger für Drahtabhängung Tragfähigkeit 150 N / 15 Kg *) mit Blechschraube 4,8x19mm und Kunststoff U-Scheibe (nicht für Nonius geeignet)			100	0.80	4-07091

*) in Abhängigkeit zum eingesetzten Abhängerunterteil

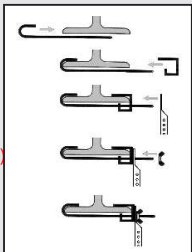
Abbildung	Bezeichnung	Artikel	Spannbereich min.-max. (mm)	Stk./Ktn. (Stk./Pal.)	Kg/Ktn.	Art.Nr.
	SB-50 100-300	Schnellspannhänger Haken-Haken Tragfähigkeit 250 N / 25 Kg	165 - 280	100 (6600)	4.80	5-07420
	SB-50 300-600		320 - 580	100 (4800)	7.70	5-07421
	SB-50 600-1000		510 - 955	100 (3000)	11.40	5-07422
	SB-50 1000-1250		630 - 1200	100 (2500)	13.80	5-07423
	SB-50 1250-1500		755 - 1445	100 (2500)	16.20	5-07424
	SB-50 1500-1750		900 - 1740	100 (1500)	19.20	5-07425
	SB-50 1750-2000		1020 - 1980	100 (1500)	21.30	5-07426
	SA-50 100-300	Schnellspannhänger Haken-Öse Tragfähigkeit 250 N / 25 Kg	165 - 270	100 (6600)	4.80	5-07410
	SA-50 300-600		315 - 565	100 (4800)	7.70	5-07411
	SA-50 600-1000		510 - 955	100 (3000)	11.40	5-07412
	SA-50 1000-1250		630 - 1200	100 (2500)	13.80	5-07413
	SA-50 1250-1500		755 - 1445	100 (2500)	16.20	5-07414
	SA-50 1500-1750		905 - 1735	100 (1500)	19.20	5-07415
	SA-50 1750-2000		1120 - 1970	100 (1500)	21.30	5-07416
	SB	Schlitzband 18 x 1,0mm Rolle a 50m	-	-	5.00	5-07201
	LB	Lochband 17 x 0,6mm Rolle a 20m	-	-	2.00	5-07202
	NP-1	 Halteklammer für T-Träger Tragfähigkeit 400 N / 40 Kg *)	50 - 85	100	3.80	5-07001
	NP-2		85 - 130		4.50	5-07002
	NP-3		130 - 210		5.20	5-07003

*) in Abhängigkeit zum eingesetzten Abhängerunterteil

Abbildung	Bezeichnung	Artikel	Länge mm	Stk./Ktn.	Kg/Ktn.	Art.Nr.
		Gummipuffer, 3-teilig zur Schallentkopplung *) (Ober-, Unterteil und U-Scheibe) benötigte Durchführung zur Montage Ø 11mm	-	100	1.40	5-07070
	K-04	Schwingungsabhänger (Universalabhänger) schallentkoppelt *) Tragfähigkeit 400 N / 40 Kg		100	3.80	4-07012
	NO/S	Nonius-Oberteil schallentkoppelt *) mit montiertem Gummipuffer Tragfähigkeit 400 N / 40 Kg *)	85	100	3.50	4-07641
			135		4.40	4-07642
			240		6.70	4-07643
			340		8.40	4-07644
			440		10.20	4-07645
			540		12.90	4-07646
			640		14.90	4-07647
			740		16.40	4-07648
			840		18.7	4-07649
			940		19.9	4-07650
• Lieferung in gestreckter/nicht abgewinkelter Ausführung - Längen bis 3000mm lieferbar						
	AD/S	Abhängedraht mit Öse schallentkoppelt *) mit montiertem Gummipuffer Tragfähigkeit 250 N / 25 Kg *)	125	100	2.90	4-07661
			250		4.10	4-07662
			375		5.30	4-07663
			500		6.40	4-07664
			750		8.40	4-07665
			1000		9.50	4-07666
• Lieferung in gestreckter/nicht abgewinkelter Ausführung - Längen bis 3000mm lieferbar						
	KSS-3/35	Abhängewinkel 35/35mm mit Schallschutzgummi (Winkel mit Gummi und 2 Unterlegscheiben)	35	100	4.80	5-07075
	KSS-3/70	Abhängewinkel 70/35mm mit Schallschutzgummi (Winkel mit Gummi und 2 Unterlegscheiben)	72	100	6.60	5-07076

*) Der verwendete und nach DIN EN ISO 3822-1 geprüfte Gummipuffer hat, je nach Laststufe, bei einer Frequenz von 1.000 Hz ein Verbesserungsmaß zwischen 17,5 und 19,8 dB.

*) in Abhängigkeit zum eingesetzten Abhängerunterteil

■ Hängesystem R15 - Rechteckplatten (Standard)

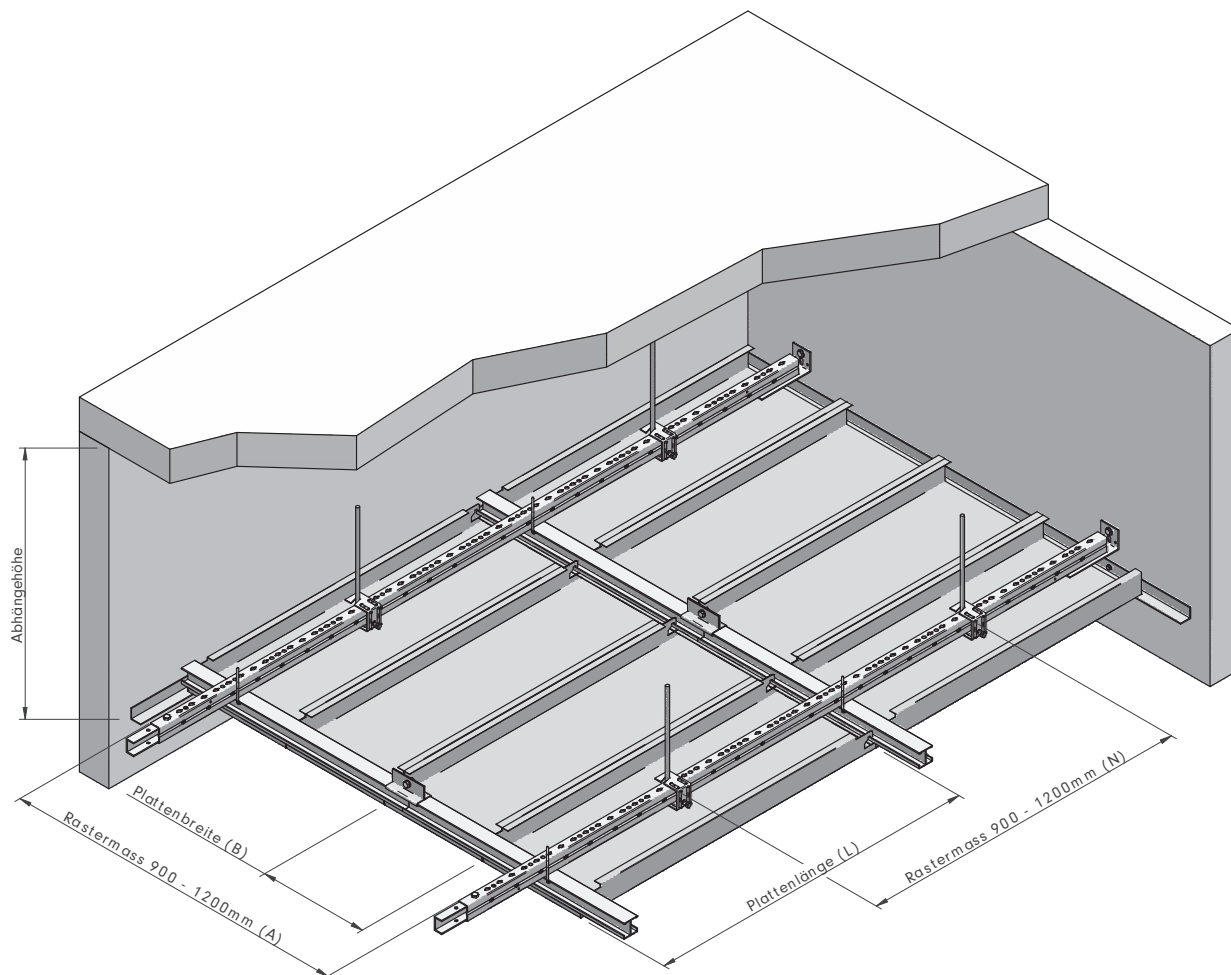

© Metalit AG, Büren

Berechnungs Formeln zu UK

$$\frac{\text{Tragprofil H28(m}^1\text{)} \text{ U-H28000}}{\text{Plattenlänge (L)}} = \frac{\text{m}^2}{\text{m}}$$

$$\frac{\text{U-Rostprofil 28(m}^1\text{)} \text{ U-URP000}}{\text{Rastermass (A)}} = \frac{\text{m}^2}{\text{m}}$$

$$\frac{\text{Clip U-Rostprofil 28 zu H28/H31 (Stk.)} \text{ U-CLIURP}}{\text{Rastermass (N)}} = \frac{\text{Gesamt-Länge C28}}{\text{m}}$$

Detail Wandanschluss Standard

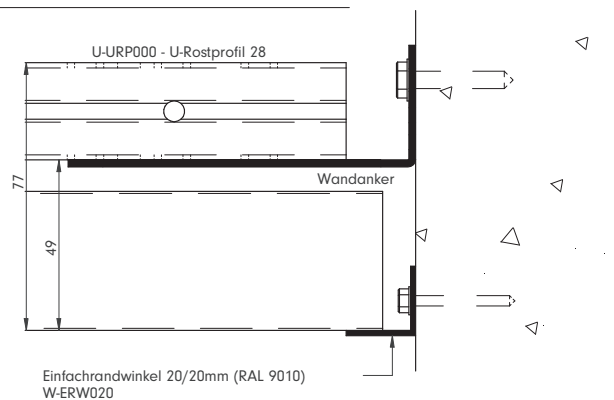

■ Hängesystem R15 - Rechteckplatten (Standard)

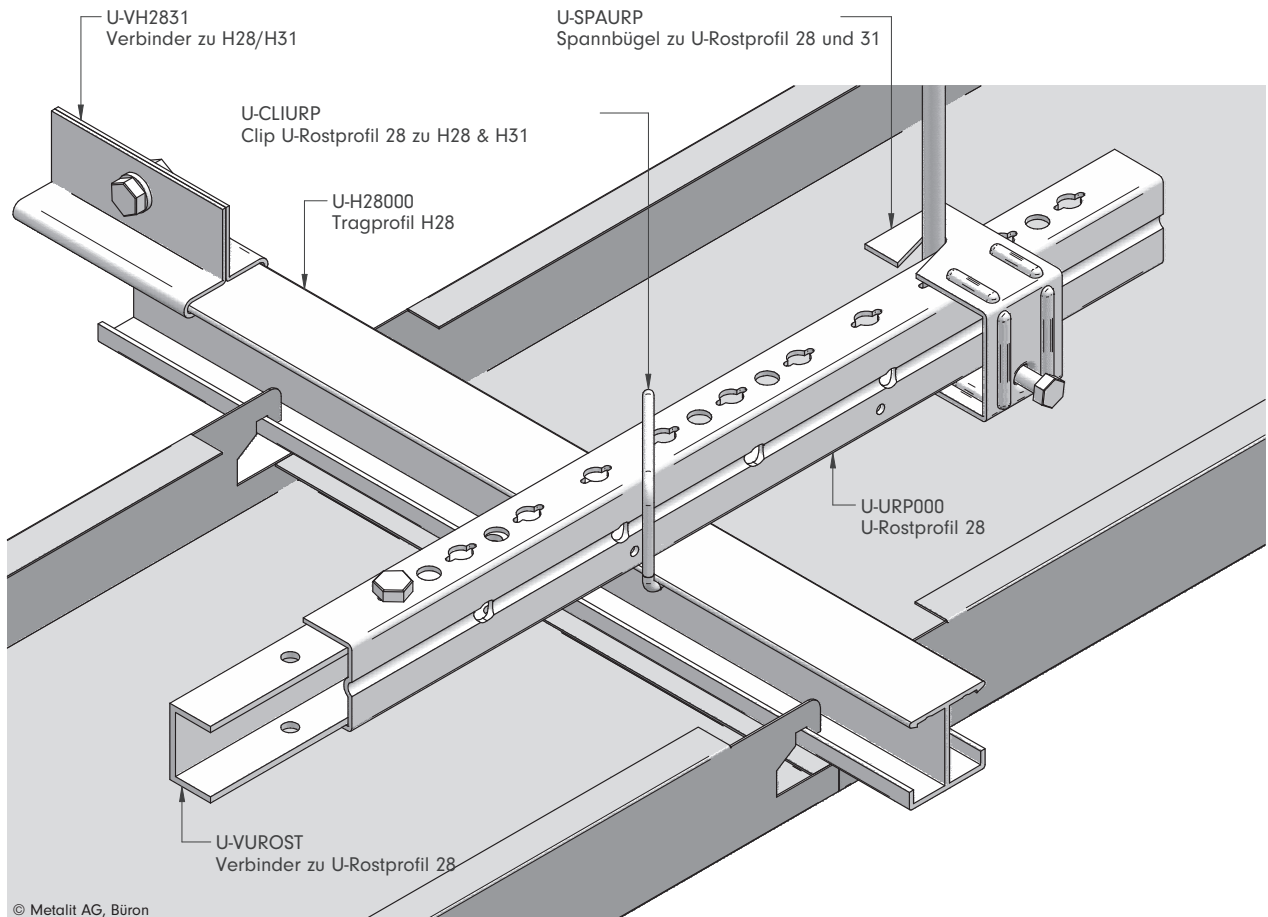

■ Hängesystem Clip - Rechteckplatten (Standard)

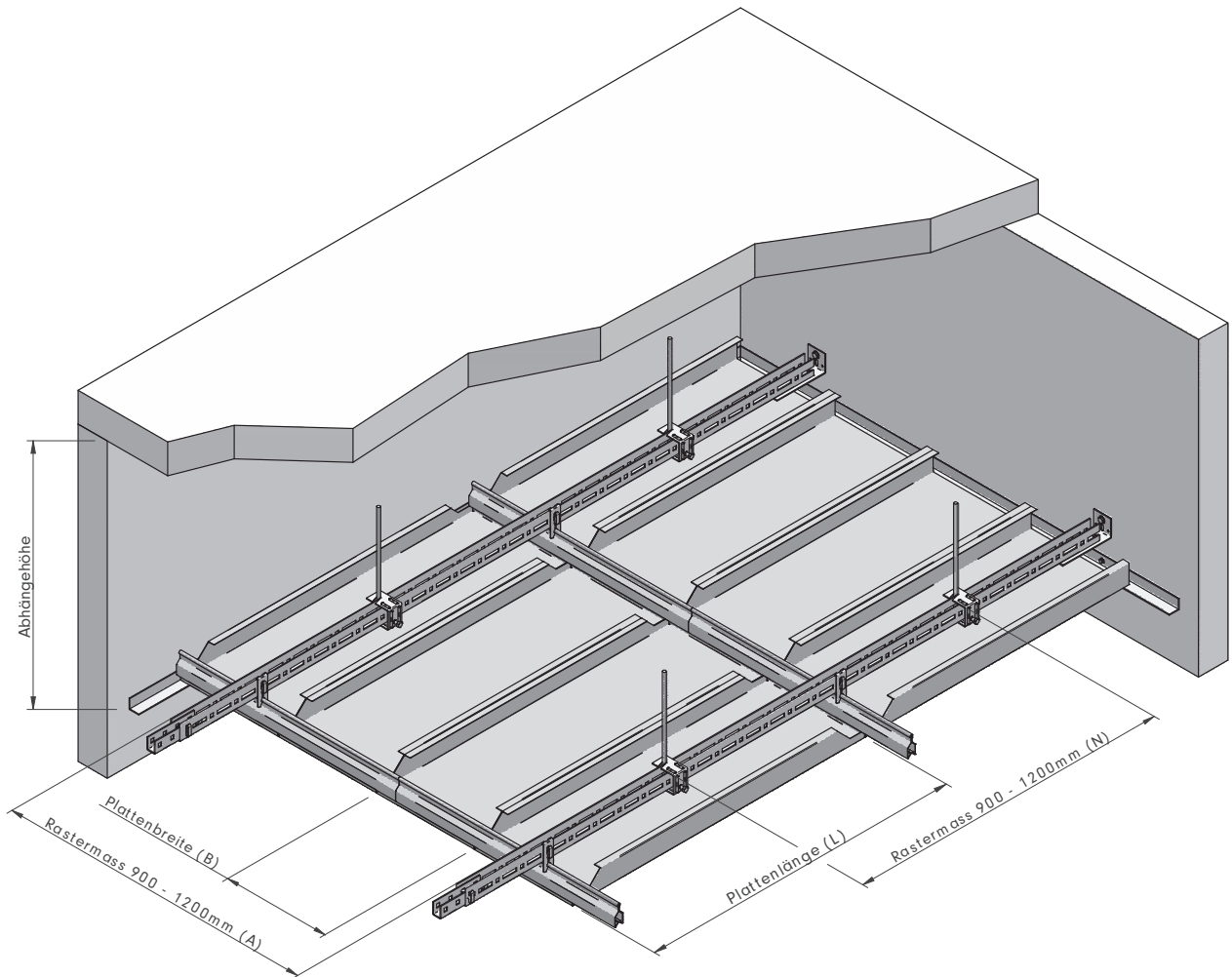

© Metalit AG, Büron

Berechnungs Formeln zu UK

$$\text{Klemmprofil (DP12 (m}^1\text{)) U-DP1200} = \frac{\text{m}^2}{\text{Plattenlänge (L)}}$$

$$\text{U-Rostprofil 31 (m}^1\text{) U-SURP00 / U-SURP37} = \frac{\text{m}^2}{\text{Rastermass (A)}}$$

$$\text{Abhänger U31 zu DP12 U-SADP12} = \frac{\text{Gesamt-Länge C28}}{\text{Rastermass (N)}}$$

Detail Wandanschluss Standard

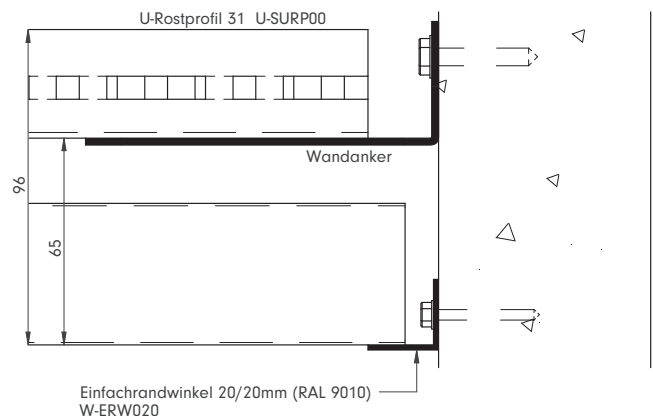

■ Hängesystem Clip - Rechteckplatten (Standard)

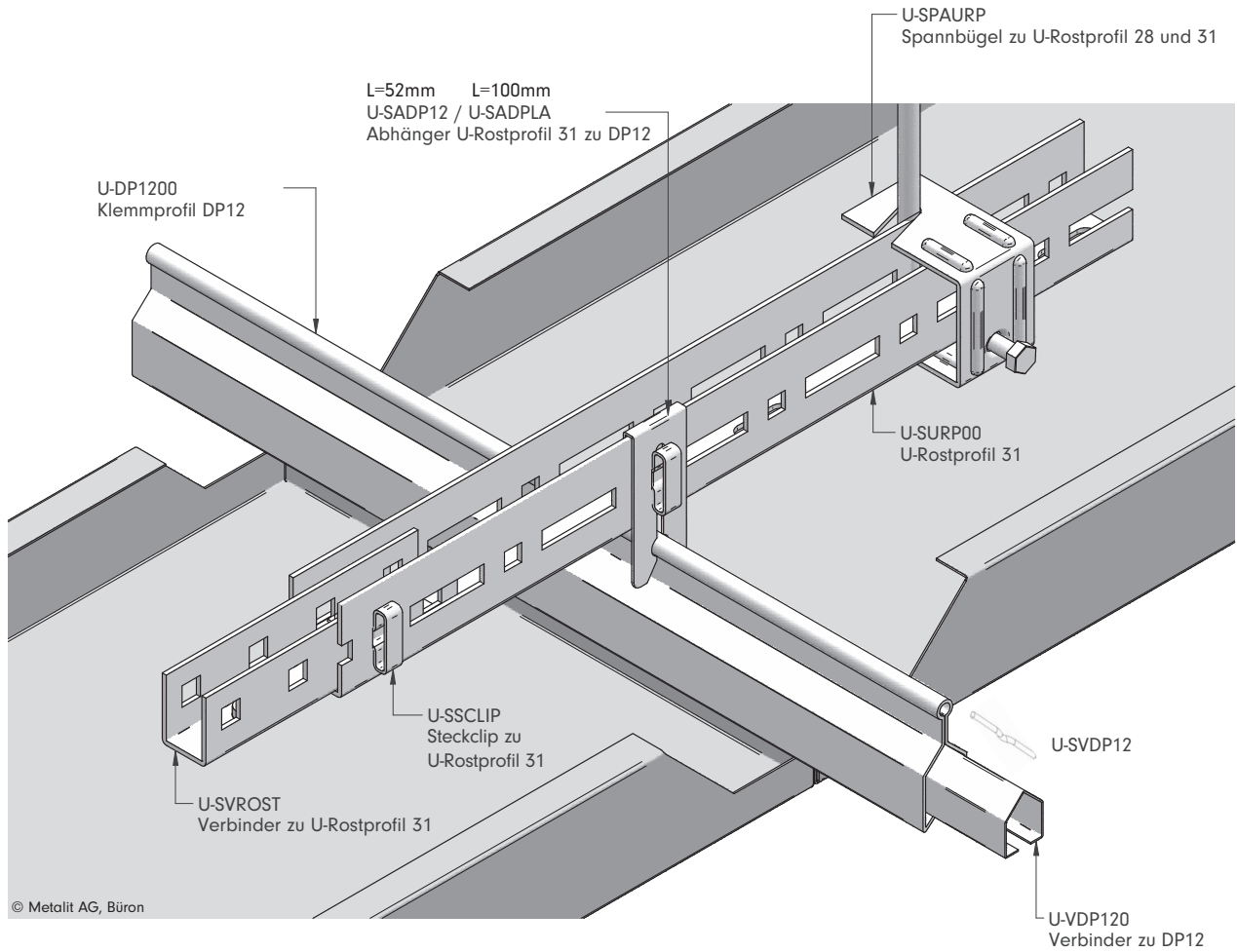

■ Hängesystem F1/F4 - Rechteckplatten (Standard)

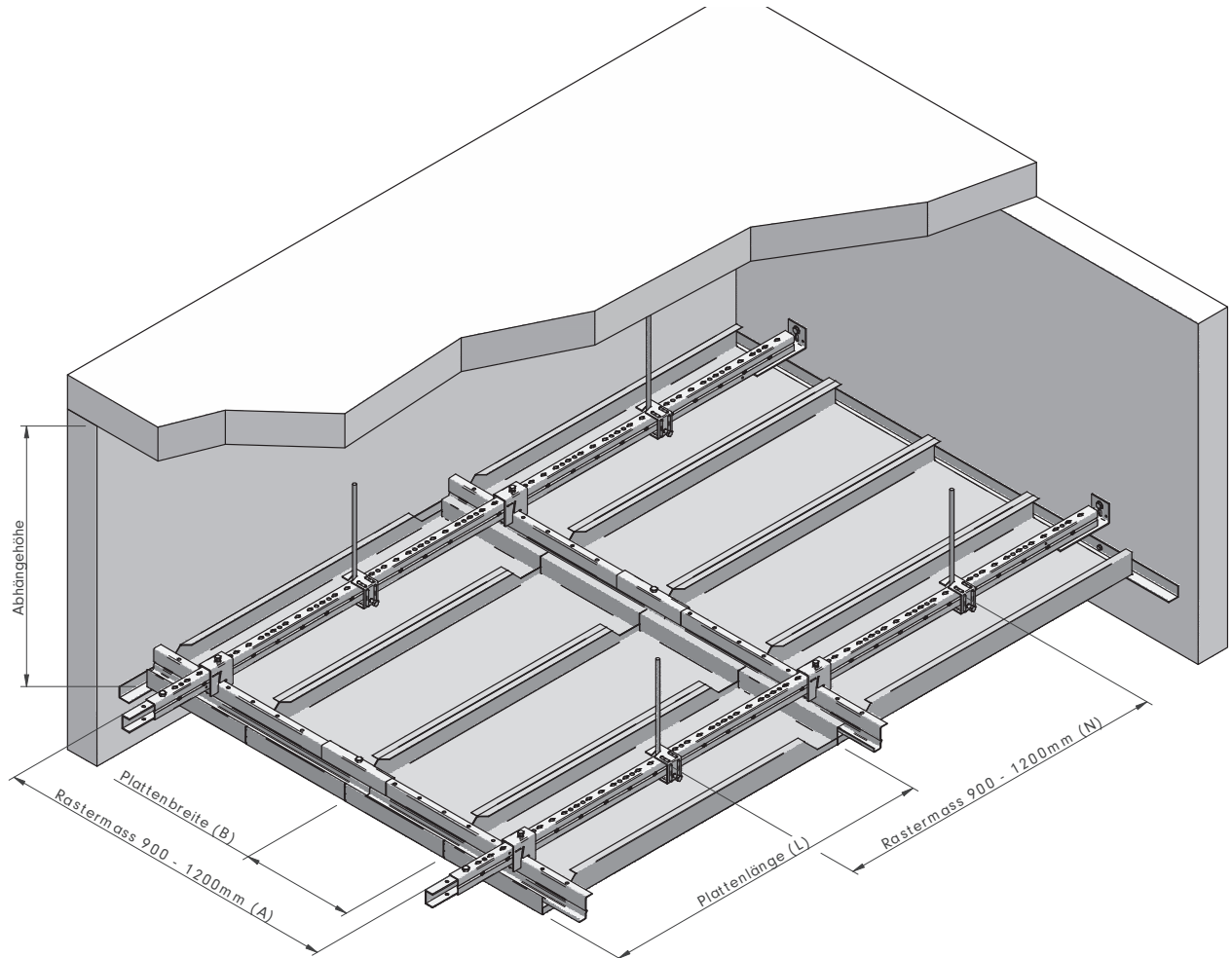

© Metalit AG, Būron

Berechnungs Formeln zu UK

$$\frac{\text{Tragprofil Z38 (m}^1\text{)} \cdot \text{U-Z38000}}{\text{Plattenlänge (L)}} = \frac{\text{m}^2}{\text{m}}$$

$$\frac{\text{U-Rostprofil 28 (m}^1\text{)} \cdot \text{U-URP000}}{\text{Rastermass (A)}} = \frac{\text{m}^2}{\text{m}}$$

$$\frac{\text{Abhänger U-Rostprofil zu Z38/Z43 (Stk)} \cdot \text{U-AZ38UR}}{\text{Rastermass (N)}} = \frac{\text{Gesamt-Länge C28}}{\text{m}}$$

Detail Wandanschluss Standard

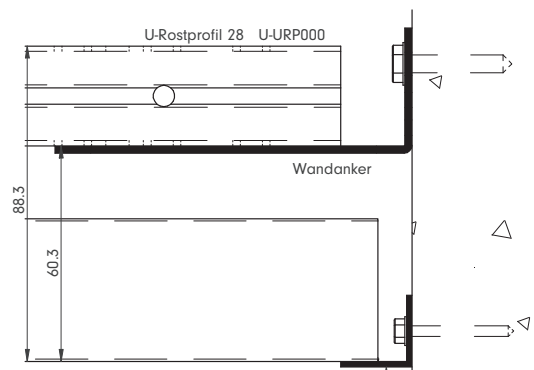

Einfachrandwinkel 20/20mm (RAL 9010) W-ERW020

■ Hängesystem F1/F4 - Rechteckplatten (Standard)

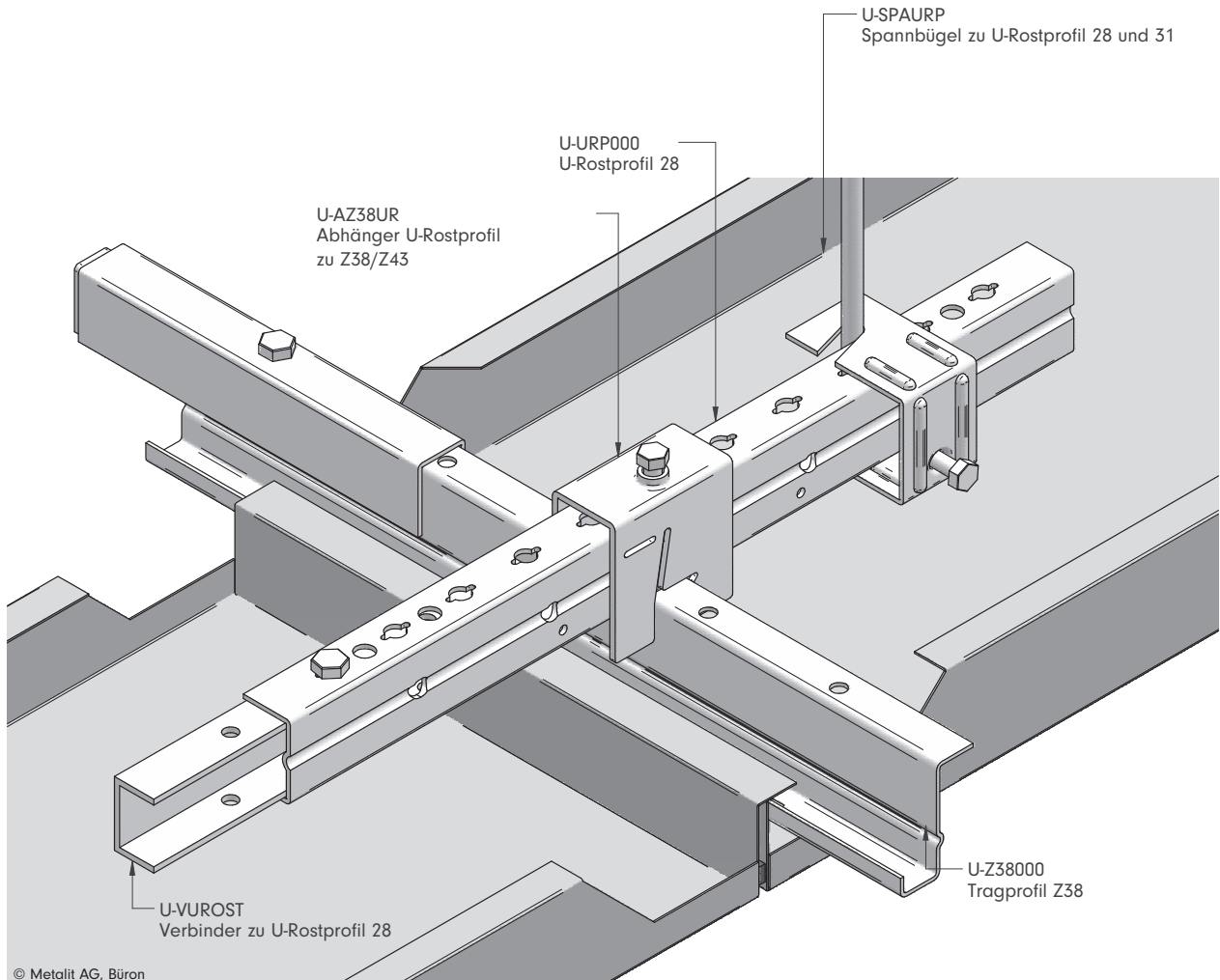

■ Hängesystem F1/F4 - Rechteckplatten

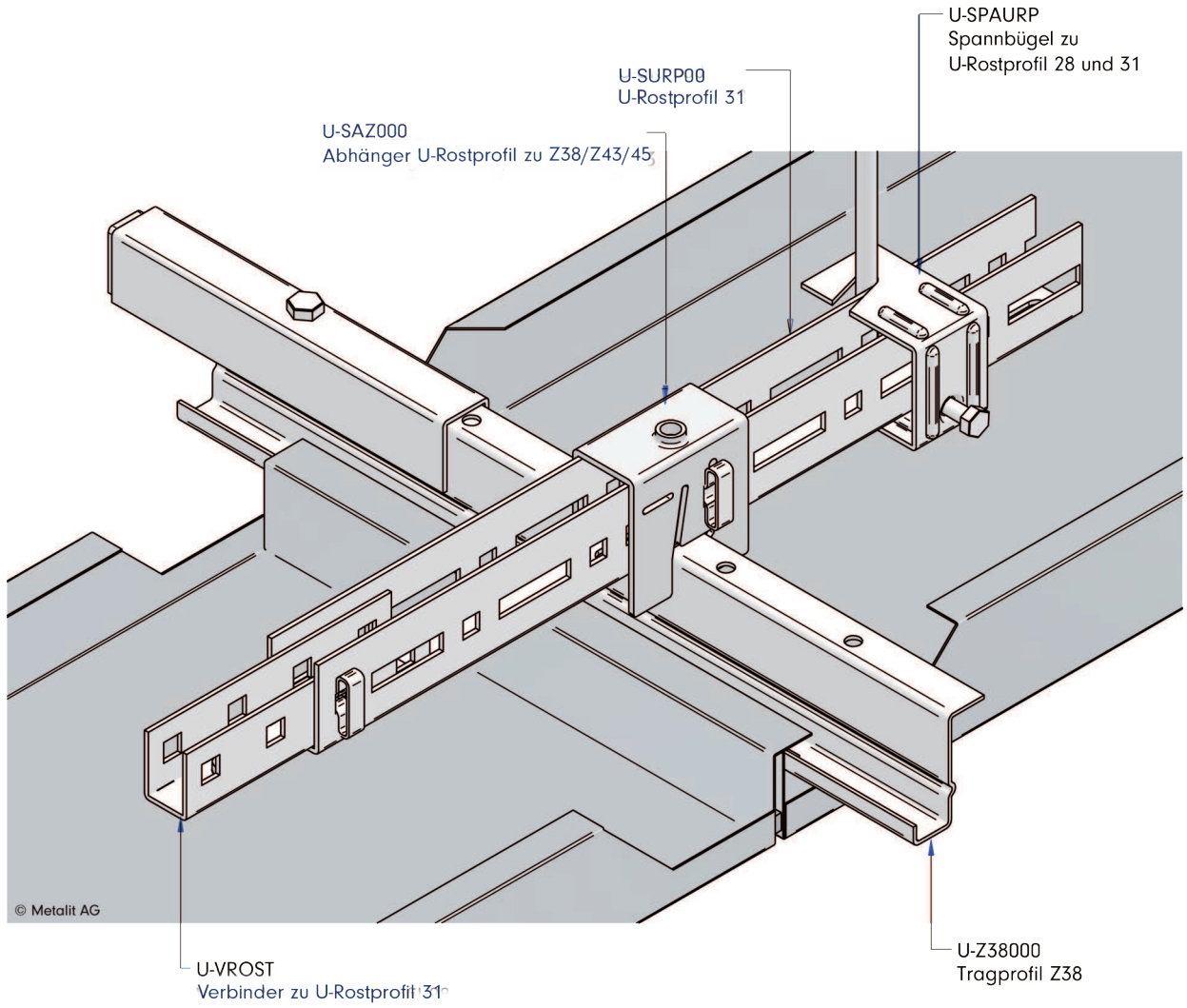

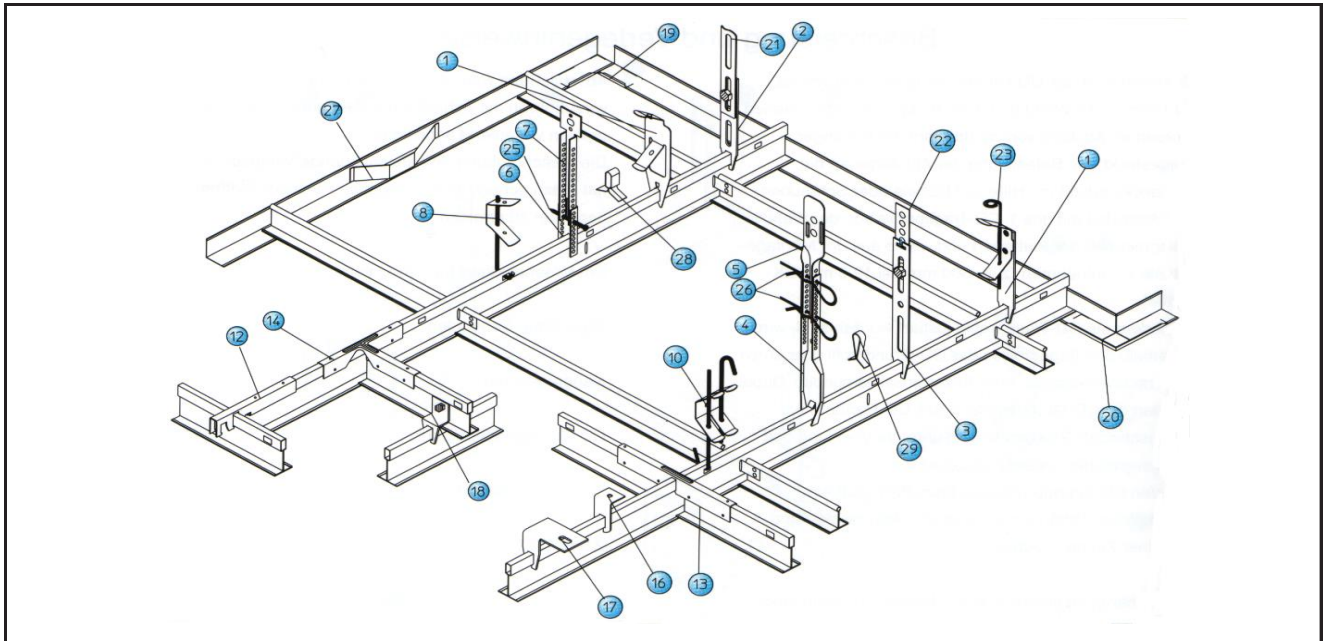

1	4-07041	SH-1		Schnellabhänger
2	4-07042	SH-2		Schlitzbandabhänger
4	4-07077	Nr.228		Noniusabhänger
5	4-07141...70	Nr.115...230		Nonius-Oberteil
6	4-07086	SAH-5/U		Nonius-Unterteil
7	4-07138...140	SAH-5/O		Nonius-Oberteil
8	5-07605,684	U-2,U-1		Haken-Unterteil 200,100mm
10	5-07420...26	SB-50		Schnellspannabhänger Haken/Haken
12	4-07101	AS-1 / DB-1		Verbindungsstück zu Bandraster
13	4-07102	AS-2 / DB-2		Verbindungsstück
14	4-07103	TV-1 / DB-3		T-Verbinder
15	4-07270	SH-1		Schnellabhänger 'Klick-fix'
17	4-07104	TV-2 / DB-4	o.Abb.	T-Verbinder zu Bandraster
18	4-07106	DA-2 / PS-3		Direktabhänger
19	4-07105	DA-1 / PS-2		Abhänger für im Kreuz verlegte Profile
20	4-07353,135,351	JS-13,16,17		Innenecke
21	4-07352,134,350	JS-11,14,15		Außenecke
22	5-07201	SB		Schlitzband
23	5-07202	LB		Lochband
25	5-07261...72	1/5-A		Abhängedraht mit Öse
26	5-07250...60,72	1/5-B	o.Abb.	Abhängedraht mit Haken
27	5-07179	JN-100		Justiernagel
28	5-07180	DPK-607		Sicherungsstift
29	17-7169	DCC-8		Wandfeder
	17-7162	L-15		Druckfeder für 15-16mm Plattenstärke
	17-7264	V-15		Druckfeder für verschiedene Plattenstärken

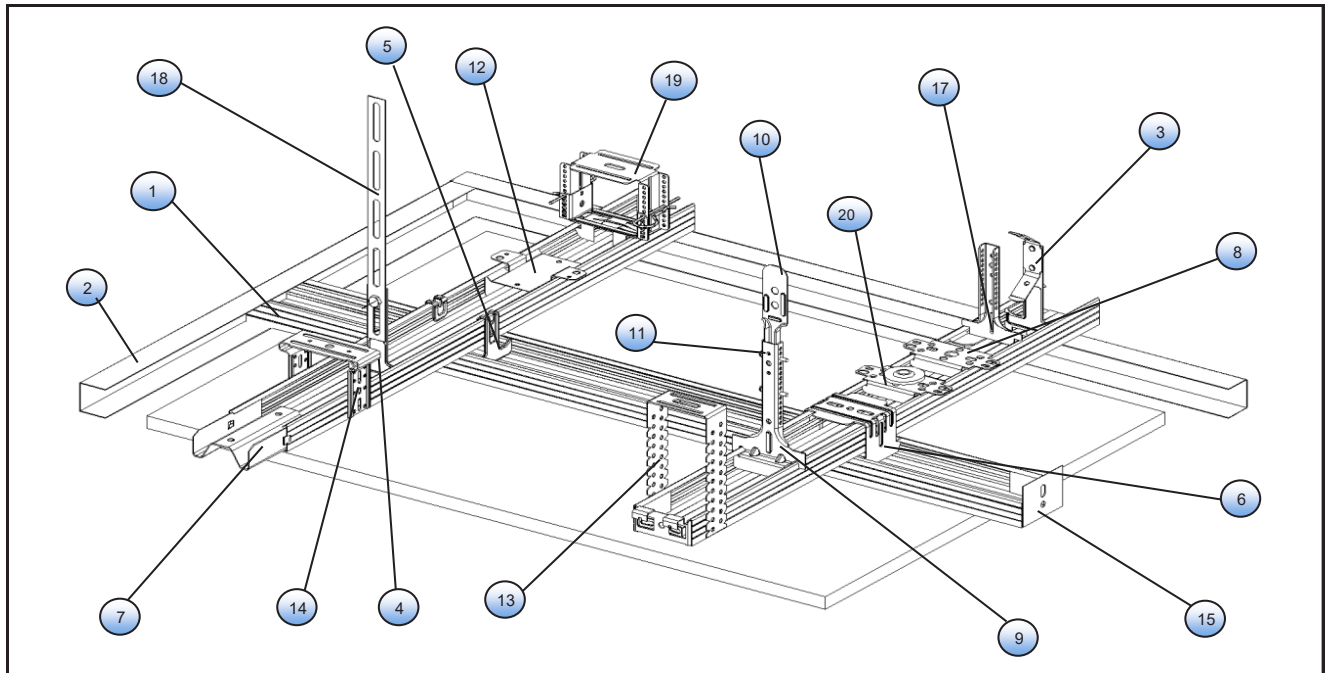

1	16-7406	GK-1/60		Decken-C-Profil
2	16-7302	U-30		U-Randprofil
3	4-07003	AH-3/60		Ankerschnellhänger
4	4-07002	AH-2/60		Ankerhänger Schlitzband
5	4-07001	AH-1/60		Ankerwinkel
6	4-07004	AH-4/60		Kreuzschnellverbinder
7	4-07016	LV-2/60		Längsverbinder
8	4-07008	AH-5/60		Direktabhänger 'Klick-fix'
9	4-07035	K0-6/60		Noniusabhänger
10	4-07141...70	Nr.115...230		Nonius-Oberteil
11	5-07180	DPK-607		Sicherungsstift
	5-07179	JN-100	o.Abb.	Justiernagel
12	4-07005	AH-5/60		Direktabhänger
13	4-07182	DA-GK 125		Direktabhänger 125mm
	4-07234	DA-GK 125	o.Abb.	Direktabhänger 125mm gestreckt
14	4-07175...78	K0-30...KO-90		Justierschwingbügel 30mm...90mm
15	4-07114	WA-GK		Wandanschluß
	5-07261-72	1/5-A	o.Abb.	Abhängedraht mit Öse
	5-07250-60	1/5-B	o.Abb.	Abhängedraht mit Haken
	5-07420-26	SB-50	o.Abb.	Schnellspannhänger Haken/Haken
	5-07410-16	SA-50	o.Abb.	Schnellspannhänger Haken/Öse
17	4-07231	NU-40		Noniusabhänger 40 Kg
	4-07244	NU-40/S	o.Abb.	Noniusabhänger 40 Kg mit Spannfeder
	5-07202	LB	o.Abb.	Lochband
18	5-07201	SB		Schlitzband
19	4-07400	AH-10/60		Direktabhänger, justierbar
20	4-07023	K0-8		Direktabhänger, schallentkoppelt

SYSTEM C Sichtbares System

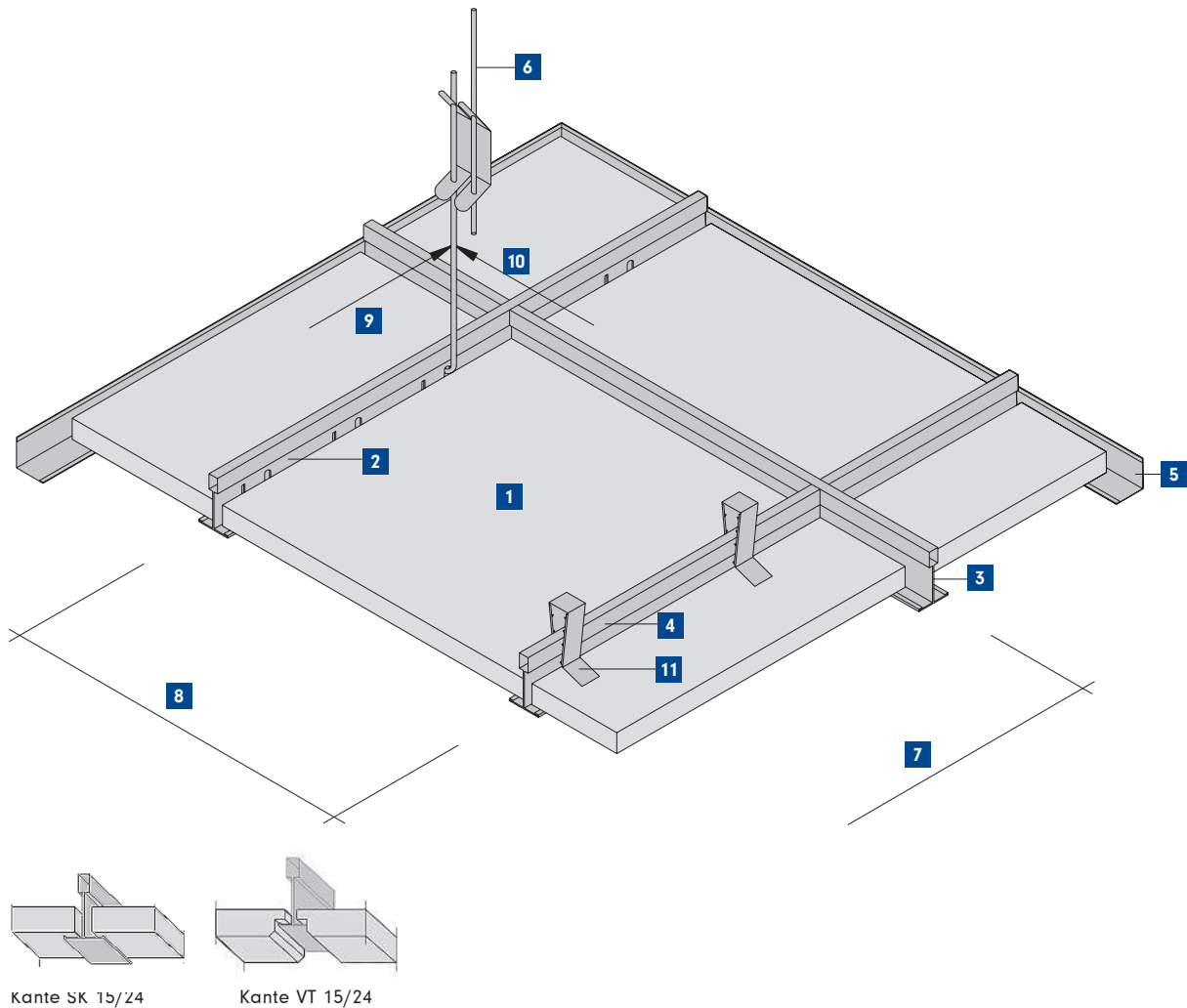

- | | | |
|-----------------------------|-------------------------|------------------------------------|
| 1 AMF-Mineralplatten | 5 Randwinkel | 9 Abstand der Abhänger |
| 2 Hauptprofil | 6 Abhänger | 10 Abstand der Hauptprofile |
| 3 Querprofil | 7 Rastermass -X- | 11 Druckfeder (optional) |
| 4 Querprofil | 8 Rastermass -Y- | |

System bestehend aus sichtbaren, weisslackierten Metallhaupt- und Querprofilen. Abhängen der Hauptprofile mit Schnellabhängern und Verankerung je nach Rohdeckenart mit bauaufsichtlich zugelassenen Befestigungselementen. Der Wandanschluss, bestehend aus weissen Winkelprofilen, z.B. 19x24 mm, ist an den Ecken auf Gehrung zu schneiden und an der Wand mit geeigneten Befestigungsmitteln zu montieren. Verschiedene Kantenausführungen der AMF-Platte stehen dabei zur Auswahl. Sind in Verbind-

ung mit der AMF-Unterdecke Brandschutzanforderungen zu erfüllen, so darf die AMF-Decke in sämtlichen Ausführungsdetails nur den gültigen Prüfzeugnissen entsprechend eingebaut werden, wobei die Ausführungsgrundlagen der EN 13964 zu berücksichtigen sind. Abweichungen von Prüfzeugnissen oder Gutachten können nur in Absprache mit dem Hersteller AMF, bzw. mit Zustimmung der für den Brandschutz zuständigen Behörde realisiert werden.

SYSTEM A1 Verdecktes System (Platten nicht herausnehmbar)

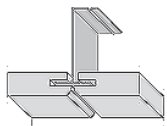
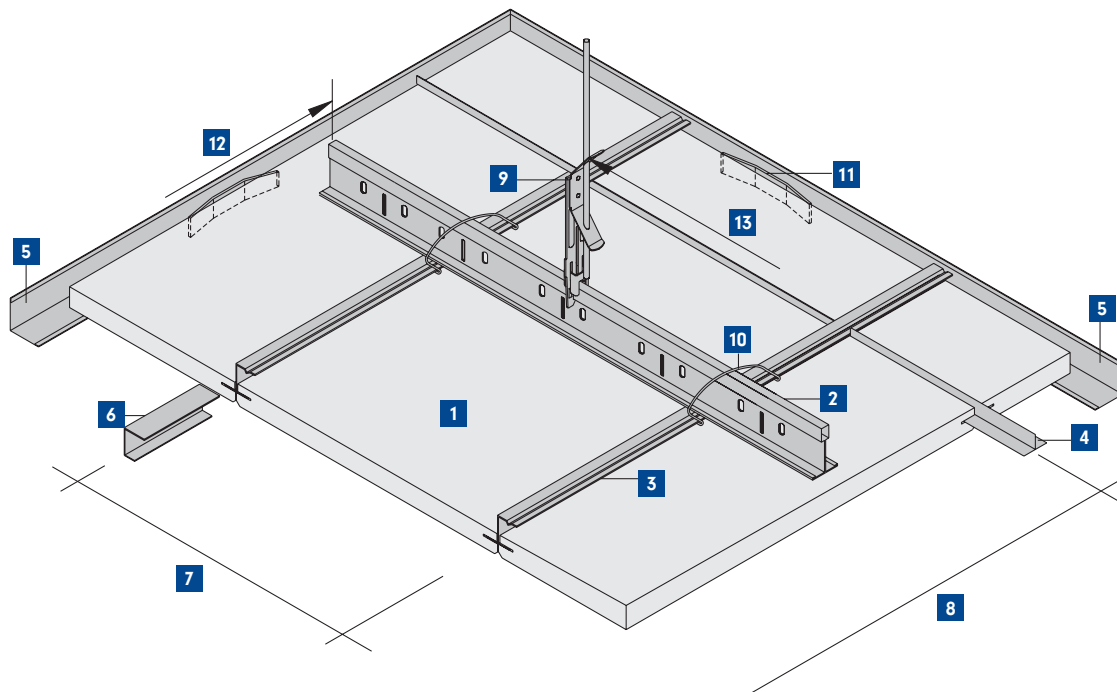

Kante GN, längsseitig

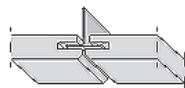

Kante GN, stirnseitig

- | | | |
|-----------------------------|-------------------------|---------------------------------|
| 1 AMF-Mineralplatten | 6 Verbinder | 11 Randfeder |
| 2 Tragprofil | 7 Rastermass -X- | 12 TS-Abstand max.1200mm |
| 3 Hauptprofil | 8 Rastermass -Y- | 13 AH-Abstand max.1250mm |
| 4 T-Querprofil | 9 Abhänger | |
| 5 Randprofil | 10 Klemmbügel | |

System bestehend aus verdeckt angeordneten, verzinkten Metallprofilen (z.B. Stufen Z-Profil), abgehängt mit Schnellabhängern und Verankerung je nach Rohdeckenbauart mit bauaufsichtlich zugelassenen Befestigungsmitteln. Der Wandanschluss, z. B. ein weißes Winkelprofil 19x24 mm, ist an den Ecken auf Gehrung zu schneiden und an der Wand mit geeigneten Befestigungsmitteln zu montieren. Das Öffnen der Plattenstöße ist durch Randfedern zu verhindern. Die Kantenausführung der AMF-Mineralplatte ist hierbei GN. Dies ermöglicht keinen Zu-

gang zum Deckenhohlraum mehr. Sind in Verbindung mit der AMF-Unterdecke Brandschutzanforderungen zu erfüllen, so darf die AMF-Decke in sämtlichen Ausführungsdetails nur den gültigen Prüfzeugnissen entsprechend eingebaut werden, wobei die Ausführungsgrundlagen der EN 13964 zu berücksichtigen sind. Abweichungen von Prüfzeugnissen oder Gutachten können nur in Absprache mit dem Hersteller AMF, bzw. mit Zustimmung der für den Brandschutz zuständigen Behörde realisiert werden.

SYSTEM A2 Verdecktes System (Platten herausnehmbar)

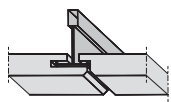
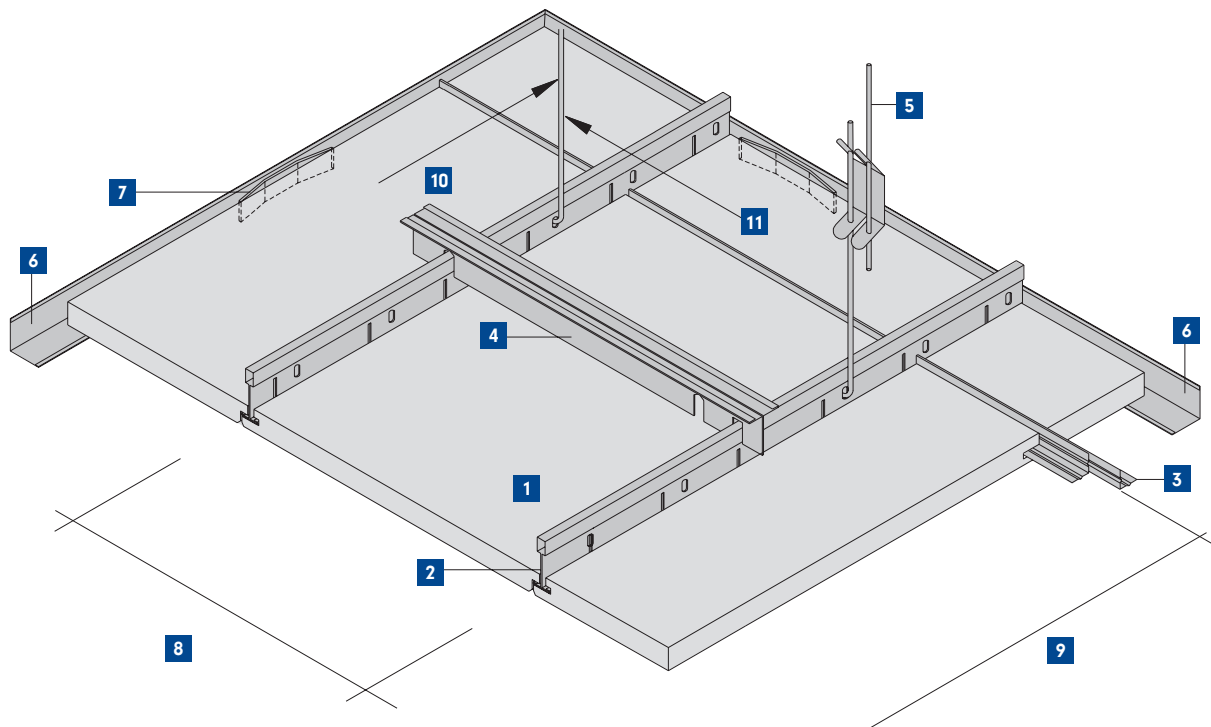

Kante AW, längsseitig

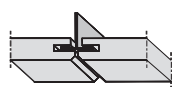

Kante GN, stirnseitig

- | | | |
|-----------------------------|-------------------------|--------------------------------|
| 1 AMF-Mineralplatten | 5 Abhänger | 9 Rastermass -Y- |
| 2 Tragprofil | 6 Randwinkel | 10 Abstand der Abhänger |
| 3 Hauptprofil | 7 Randfeder | 11 Tragschienenabstand |
| 4 Distanzhalter | 8 Rastermass -X- | |

System bestehend aus verdeckt angeordneten, verzinkten Metallprofilen (z.B. Stufen Z-Profil), abgehängt mit Schnellabhängern und Verankerung je nach Rohdeckenbauart mit bauaufsichtlich zugelassenen Befestigungsmitteln. Der Wandanschluss, z. B. ein weißes Winkelprofil 19x24 mm, ist an den Ecken auf Gehrung zu schneiden und an der Wand mit geeigneten Befestigungsmitteln zu montieren. Das Öffnen der Plattenstöße ist durch Randfedern zu verhindern. Die Kantenausführung der AMF-Mineralplatte ist hierbei AW. Dies ermöglicht einen leichten

Zugang zum Deckenhohlraum. Sind in Verbindung mit der AMF-Unterdecke Brandschutzanforderungen zu erfüllen, so darf die AMF-Decke in sämtlichen Ausführungsdetails nur den gültigen Prüfzeugnissen entsprechend eingebaut werden, wobei die Ausführungsgrundlagen der EN 13964 zu berücksichtigen sind. Abweichungen von Prüfzeugnissen oder Gutachten können nur in Absprache mit dem Hersteller AMF, bzw. mit Zustimmung der für den Brandschutz zuständigen Behörde realisiert werden.

■ Allgemeine Geschäftsbedingungen

1. Geltungsbereich, Allgemeines

Diese Allgemeinen Geschäfts- und Lieferbedingungen („Allgemeine Geschäftsbedingungen“) der **INNLOC AG** und der **INNLOC Handels AG** (nachstehend „**INNLOC**“ genannt) bilden einen integrierenden Bestandteil unserer Verkaufsunterlagen (z.B. Werbeprospekte, Produktkataloge, Lager- und Preislisten), Offerten und jedes Vertrages zwischen der INNLOC und einem Käufer. Sie gelten für alle Leistungen, welche die INNLOC aufgrund eines Vertrages zwischen ihr und einem Kunden erbringt. Massgebend ist die im Zeitpunkt des Vertragsschlusses gültige Version, die auf der Website der INNLOC (www.innloc.ch bzw. www.innhag.ch) veröffentlicht ist. Diese AGB gelten ausschliesslich. Abweichende oder zusätzliche Bedingungen, insbesondere allgemeine Einkaufsbedingungen des Käufers, gelten nur, wenn und soweit sie von der INNLOC ausdrücklich und schriftlich akzeptiert worden sind.

2. Angebote, Offerten

Die Angebote in Verkaufsunterlagen sowie die Offerten der INNLOC sind stets freibleibend und unverbindlich. Preisänderungen und der Zwischenverkauf von Produkten ab Lager bleiben deshalb jederzeit vorbehalten. Die Offerten der INNLOC sind nur verbindlich, wenn sie eine Annahmefrist enthalten. Die Bestellung des Käufers gilt als verbindliches Vertragsangebot. Die INNLOC behält sich vor, Bestellungen abzulehnen. Die Annahme des Vertragsangebotes kann die INNLOC entweder ausdrücklich erklären (z.B. durch Auftragsbestätigung) oder konkludent bekunden (z.B. durch Auslieferung des Liefergegenstandes).

3. Preise

Alle Preise verstehen sich in Schweizer Franken rein netto, ohne MWST und ohne Verpackungs- und Transportkosten. Sofern sich die Beschaffung der bestellten Produkte zwischen dem Zeitpunkt des Vertragsschlusses und dem tatsächlichen Liefertermin aufgrund von nachweislich veränderten Verhältnissen (insbesondere bezüglich staatlicher/behördlicher Steuern, Abgaben, Gebühren, Zöllen etc.) verteuert, ist die INNLOC berechtigt, diese Verteuerung auszuweisen und dem Käufer weiter zu verrechnen.

4. Mengentoleranzen

Die INNLOC ist bestrebt, die bestellten Produkte in der Menge (Stückzahl) gemäss Bestellung des Käufers zu liefern. Fertigungsbedingt muss sich die INNLOC aber eine Mengentoleranz / Überlieferung mit entsprechender Preisanpassung vorbehalten:

Bestellmenge:

bis 10 Stück - max. 1 Stück

11 - 50 Stück - max. 2 Stück

51 - 100 Stück - max. 3 Stück

101 - 500 Stück - max. 5 Stück

über 500 Stück - max. 10 Stück

Entsprechende Mehr- oder Minderlieferungen können vom Käufer ohne anderslautende, ausdrückliche Vereinbarung nicht beanstandet werden. Es wird die effektiv gelieferte Menge fakturiert.

5. Lieferfristen

Die angegebenen oder vereinbarten Liefertermine oder -fristen sind Richtwerte und freibleibend. Fixgeschäfte sowie Verfalltaggeschäfte im Sinne von Art. 102 Abs. 2 OR werden von der INNLOC nicht abgeschlossen. Die INNLOC ist jederzeit zu Teillieferungen berechtigt und kann Teillieferungen in Rechnung stellen. Ist eine Lieferung nicht verfügbar, weil die INNLOC von eigenen Lieferanten nicht beliefert wurde oder der Vorrat erschöpft ist, ist die INNLOC berechtigt, in Qualität und Preis gleichwertige Ware zu liefern. Ist der INNLOC dies nicht möglich, kann sie vom Vertrag zurücktreten (Selbstbelieferungsvorbehalt). Lieferverzögerungen aufgrund von Ereignissen höherer Gewalt oder anderen von der INNLOC weder vorhersehbaren noch zu vertretenden Umständen, welche die Lieferung unzumutbar erschweren oder verunmöglichen (z.B. Betriebsstörungen oder Produktionsfehler im Lieferwerk, Lieferverzögerungen

des Lieferwerkes aus anderen Gründen, fehlerhafte Zulieferung des Lieferwerkes, Transportstörungen und -schäden, Betriebsstörungen bei der INNLOC, behördliche Massnahmen etc.) berechtigen die INNLOC, entweder die Lieferfrist angemessen zu verlängern oder vom Vertrag zurückzutreten. Sämtliche aus einer Lieferverzögerung resultierenden Schadenersatzansprüche des Käufers sind ausgeschlossen (vorbehalten nachfolgend Ziff. 11).

6. Zahlung und Eigentumsvorbehalt

Die Rechnungen der INNLOC sind zahlbar innert 30 Tagen ab Rechnungsdatum (Verfalltag), netto, ohne jeden Abzug. Die INNLOC behält sich vor, Vorauszahlungen zu verlangen und/oder abweichende Zahlungskonditionen zu vereinbaren. Hält der Käufer die vereinbarte Zahlungsfrist nicht ein, so gerät er ohne Mahnung in Verzug und hat für verfallene Beträge einen Verzugszins von 5% p. a. zu entrichten. Alle weiteren Rechte aus Art. 107 ff. OR bleiben vorbehalten. Die Lieferung bleibt bis zur vollständigen Bezahlung Eigentum der INNLOC (Eigentumsvorbehalt). Die Zahlung fälliger Beträge darf vom Käufer unter keinen Umständen verweigert werden (Verrechnungsverbot). Lieferverzögerungen berechtigen den Käufer nicht zum Einstellen der Zahlungen von fälligen Rechnungen an die INNLOC.

7. Kreditwürdigkeit und Bonitätsprüfung

Die INNLOC behält sich das Recht zur Ermittlung von Bonitäts- bzw. Ausfallrisiken und damit zur Wahrung ihrer berechtigten Interessen vor, Daten des Käufers im Vorfeld des Abschlusses oder bei Abwicklung eines Vertrages an Behörden, Banken, sowie Unternehmen, die mit der Schuldeintreibung oder der Kreditauskunft betraut sind (z.B. Creditreform), zu übermitteln und zu diesen Zwecken Auskünfte über den Käufer einzuholen. Wird nach Vertragsschluss eine Verschlechterung der finanziellen Lage des Käufers für die INNLOC erkennbar (z.B. Einleitung von Zwangsvollstreckungsmassnahmen gegen den Käufer durch Dritte, inkl. Antrag auf Eröffnung eines Konkurs- oder vergleichbaren Verfahrens über den Käufer; Käufer nimmt Verhandlungen mit Gläubigern über einen aussergerichtlichen Vergleich oder einen Zahlungsaufschub auf; Käufer stellt ein Konkursbegehren resp. ein Begehren um Eröffnung eines vergleichbaren Verfahrens; etc.) oder kommt der Käufer seinen Zahlungsverpflichtungen ganz oder teilweise nicht nach, ist die INNLOC berechtigt, weitere Lieferungen an ihn einzustellen und nur noch Zug um Zug gegen Bezahlung der offenen und fälligen Rechnungen zu liefern und/oder von jedem Vertrag zurückzutreten, unter welchem die Lieferung noch nicht erfolgt ist. Der Käufer verpflichtet sich, der INNLOC alle daraus entstehenden Kosten und Schäden zu ersetzen.

8. Erfüllungsort, Versand und Verpackung

Erfüllungsort ist für Verkäufe ab Lager Rothenburg; für Werkslieferungen die jeweilige Einfuhrzollstation. Versand und Übergabe erfolgen auf Rechnung und Gefahr des Käufers. Die Wahl der zweckmässigen Versand- und Verpackungsart auf Kosten des Käufers bleibt der INNLOC freigestellt. Nutzen und Gefahr gehen in jedem Fall, auch bei Klauseln wie «franko Domizil», «CIF» etc., spätestens zum Zeitpunkt des Versandes ab Erfüllungsort auf den Käufer über.

9. Prüfung der Lieferung und Mängelrüge

Der Käufer hat die Lieferung sofort nach Erhalt mit aller Sorgfalt zu prüfen und Mängel innert spätestens 8 Tagen seit Erhalt zu rügen (Mängelrüge), andernfalls die Lieferung als genehmigt gilt. Verdeckte Mängel hat der Käufer sofort nach deren Entdeckung zu rügen (Mängelrüge), andernfalls die Lieferung auch betreffend diese Mängel als genehmigt gilt. Alle Mängelrügen haben schriftlich und substantiiert (insb. genauer Beschrieb des Mangels) sowie unter Angabe des Zeitpunkts des Erkennens an zu erfolgen. Der Käufer hat den Nachweis zu erbringen, dass er das beanstandete Produkt tatsächlich bei der INNLOC gekauft hat. Stellt sich im Nachhinein heraus, dass das beanstandete Produkt nicht von der INNLOC verkauft wurde oder kein Mangel vorliegt, hat der Käufer die hieraus entstandenen Kosten (insb. Transport-, Weg-, Arbeits- und Materialkosten) der INNLOC zu ersetzen. Transportschäden sind unverzüglich gegenüber dem Beförderer zu rügen.

10. Produktdaten, zugesicherte Eigenschaften

Die in den Verkaufsunterlagen der INNLOC (z.B. Kataloge, Prospekte, Anzeigen, Abbildungsmaterial und Preislisten) angegebenen Abmessungen, Preise, Leistungs- und Verbrauchswerte sowie technischen und andere Angaben und beschriebenen Eigenschaften der Produkte liefern nur ungefähre Anhaltspunkte. Diese Angaben sind nicht bindend und keine zugesicherten Eigenschaften. Änderungen auch in Bezug auf das Sortiment bleiben jederzeit vorbehalten. Die Zusicherung von bestimmten Produktangaben und -eigenschaften und der Eignung eines Produktes für einen bestimmten Verwendungszweck bedarf in jedem Fall einer speziellen schriftlichen Vereinbarung mit der INNLOC.

11. Sachgewährleistung und Schadenersatz

Weist die Lieferung bei Gefahrenübergang einen Mangel auf, ist die INNLOC berechtigt, den Mangel nachzubessern (nach freiem Ermessen der INNLOC durch Neulieferung und Rücknahme der mangelhaften Lieferung) oder vom Vertrag zurückzutreten und dem Käufer den Fakturawert zurückzuerstatten (nach Wahl der INNLOC). Weitere Gewährleistungsansprüche des Käufers werden ausdrücklich wegbedungen (insb. auch der Verwendungsersatz nach Art. 208 Abs. 2 OR). Dies gilt nicht, soweit die INNLOC wegen Vorsatz oder grober Fahrlässigkeit oder wegen der schuldhaften Verletzung des Lebens, des Körpers oder der Gesundheit zwingend haftet. Soweit nicht ausdrücklich anders vereinbart (oder gesetzlich zwingend vorgesehen), beträgt die Gewährleistungsfrist 12 Monate seit Abhol- bzw. Versandbereitschaft. Die INNLOC haftet ausschliesslich in folgenden Fällen auf Schadenersatz (gleich aus welchem Rechtsgrund und bei vertraglichen sowie ausservertraglichen Ansprüchen):

- bei Vorsatz oder grober Fahrlässigkeit,
- bei schuldhafter Verletzung des Lebens, des Körpers, der Gesundheit,
- bei einem Anspruch des Bestellers aus Produkthaftung.

Darüber hinaus hat der Käufer gegen die INNLOC keinen Anspruch auf Schadenersatz. Die INNLOC haftet nicht für durch ihre Hilfspersonen (insb. Transporteure, Arbeitnehmer) verursachte Schäden. Weiter schliesst die INNLOC die Geschäftsherrenhaftung für leichte und mittlere Fahrlässigkeit aus. Gewährleistung und Haftung sind insbesondere ausgeschlossen:

- bei verspäteter Prüfung der Lieferung oder Mängelrüge durch den Käufer;
- bei nur unerheblicher Abweichung von der vereinbarten Beschaffenheit, wie bspw. wenn der Wert oder die Gebrauchstauglichkeit der Lieferung für den gewöhnlichen Gebrauch nur unerheblich gemindert ist;
- bei Beeinträchtigung der Beschaffenheit der Lieferung infolge fehlerhafter oder nachlässiger Behandlung durch den Käufer;
- wenn der Sachmangel auf eine natürliche Abnutzung, eine mangelhafte Wartung, eine übermässige oder unsachgemässe Beanspruchung, unsachgemässer Transport oder schädliche klimatische Verhältnisse zurückzuführen ist;
- wenn der Sachmangel auf ungeeignete Betriebsmittel oder anderweitige im Gefahrenbereich des Käufers liegende Ursachen zurückzuführen ist;
- bei unsachgemässen Veränderungen oder Instandsetzungsarbeiten an der Lieferung durch den Käufer.

12. Beratungstätigkeit

Alle Ratschläge, Empfehlungen, Auskünfte etc. der INNLOC im Zusammenhang mit der Verwendung oder Eignung von Produkten («Auskünfte») erfolgen unentgeltlich und ohne Verpflichtung. Die INNLOC übernimmt für die Richtigkeit von Auskünften keine Gewähr oder Garantie. Auskünfte sind auch keine zugesicherten Eigenschaften von Produkten. Beratungsleistungen der Mitarbeiter der INNLOC ersetzen daher nicht eine Beratung des Käufers durch qualifizierte Fachleute. Der Käufer bleibt allein dafür verantwortlich, die Lieferung in eigener Verantwortung für den beabsichtigten Verwendungszweck zu prüfen. Die INNLOC haftet nicht dafür, dass die Lieferung für die vom Käufer beabsichtigten Zwecke geeignet ist; dies gilt auch, wenn der INNLOC der Verwendungszweck des Käufers bekannt ist.

13. Datenschutzerklärung

Die Datenschutzerklärung der INNLOC ist auf alle Geschäftsbeziehungen mit der INNLOC anwendbar, massgebend ist die im Zeitpunkt des Vertragsschlusses auf der Website der INNLOC (www.innloc.ch) veröffentlichte Version.

14. Anwendbares Recht und Gerichtsstand

Anwendbar ist Schweizer Recht unter Ausschluss des Übereinkommens der Vereinten Nationen über Verträge über internationalen Warenkauf vom 11. April 1980 (CISG).

Gerichtsstand für alle Streitigkeiten ist Luzern.

Rothenburg, Januar 2021.

INNLOC AG / INNLOC Handels AG